

| 1部 A | 調布市 E | 武蔵野市 K | 八王子市 K | 品川区 K | 勝敗 | 順位 |
|---------|---------------------------|----------------------------|---------------------------|-----------------------------|------------------------------|----|
| 調布市 E | | x 0-2 G 1-4 P 60-102 | 2-1 G 4-2 P 98-84 | x 1-2 G 2-4 P 89-97 | M 3-5 G 7-10 P 247-283 | 3 |
| 武蔵野市 K | 2-0 G 4-1 P 102-60 | | 2-0 G 4-0 P 84-39 | 2-0 G 4-0 P 84-52 | M 6-0 G 12-1 P 270-151 | 1 |
| 八王子市 K | x 1-2 G 2-4 P 84-98 | x 0-2 G 0-4 P 39-84 | | x 1-2 G 2-4 P 106-113 | M 2-6 G 4-12 P 229-295 | 4 |
| 品川区 K | 2-1 G 4-2 P 97-89 | x 0-2 G 0-4 P 52-84 | 2-1 G 4-2 P 113-106 | | M 4-4 G 8-8 P 262-279 | 2 |

| 1部 B | 杉並区 L | 府中市 H | 東村山市 J | 中央区 C | 勝敗 | 順位 |
|---------|-----------------------------|---------------------------|----------------------------|---------------------------|------------------------------|----|
| 杉並区 L | | 2-1 G 4-2 P 120-103 | x 0-2 G 0-4 P 42-84 | 2-1 G 4-3 P 120-122 | M 4-4 G 8-9 P 282-288 | 2 |
| 府中市 H | x 1-2 G 2-4 P 103-120 | | x 0-2 G 1-4 P 81-103 | x 0-2 G 0-4 P 58-84 | M 1-6 G 3-12 P 242-307 | 4 |
| 東村山市 J | 2-0 G 4-0 P 84-42 | 2-0 G 4-1 P 103-81 | | 2-0 G 4-0 P 84-41 | M 6-0 G 12-1 P 250-164 | 1 |
| 中央区 C | x 1-2 G 3-4 P 122-120 | 2-0 G 4-0 P 84-58 | x 0-2 G 0-4 P 41-84 | | M 3-4 G 7-8 P 247-262 | 3 |

| 2部 A | 稲城市 F | 新座市 A | 狭山市 T | 青梅市 H | 勝敗 | 順位 |
|---------|---------------------------|-------------------------|-----------------------------|---------------------------|------------------------------|----|
| 稲城市 F | | 2-0 G 4-0 P 84-47 | x 0-2 G 2-4 P 101-119 | 2-0 G 4-0 P 84-50 | M 4-2 G 10-4 P 269-216 | 1 |
| 新座市 A | x 0-2 G 0-4 P 47-84 | | x 0-2 G 0-4 P 41-84 | x 0-2 G 0-4 P 61-84 | M 0-6 G 0-12 P 149-252 | 4 |
| 狭山市 T | 2-0 G 4-2 P 119-101 | 2-0 G 4-0 P 84-41 | | x 0-2 G 0-4 P 71-90 | M 4-2 G 8-6 P 274-232 | 3 |
| 青梅市 H | x 0-2 G 0-4 P 50-84 | 2-0 G 4-0 P 84-61 | 2-0 G 4-0 P 90-71 | | M 4-2 G 8-4 P 224-216 | 2 |

| 2部 B | 青梅市 K | 武蔵野市 E M | 江戸川区 N | 東大和市 L | 勝敗 | 順位 |
|----------|---------------------------|---------------------------|---------------------------|-----------------------------|------------------------------|----|
| 青梅市 K | | 2-0 G 4-0 P 85-55 | 2-0 G 4-0 P 87-73 | 2-0 G 4-0 P 85-59 | M 6-0 G 12-0 P 257-187 | 1 |
| 武蔵野市 E M | x 0-2 G 0-4 P 55-85 | | 2-0 G 4-1 P 98-72 | x 1-2 G 2-4 P 89-103 | M 3-4 G 6-9 P 242-260 | 3 |
| 江戸川区 N | x 0-2 G 0-4 P 73-87 | x 0-2 G 1-4 P 72-98 | | x 1-2 G 2-5 P 104-139 | M 1-6 G 3-13 P 249-324 | 4 |
| 東大和市 L | x 0-2 G 0-4 P 59-85 | 2-1 G 4-2 P 103-89 | 2-1 G 5-2 P 139-104 | | M 4-4 G 9-8 P 301-278 | 2 |

| 3部 A | 東村山市 S | 八王子市 H | 練馬区 C | 町田市 K | 勝敗 | 順位 |
|---------|----------------------------|------------------------|----------------------------|----------------------------|------------------------------|----|
| 東村山市 S | | 2-0 G 4-0 P 84-0 | 2-0 G 4-2 P 115-97 | x 1-2 G 2-4 P 88-102 | M 5-2 G 10-6 P 203-199 | 1 |
| 八王子市 H | x 0-2 G 0-4 P 0-84 | | x 0-2 G 0-4 P 0-84 | x 0-2 G 0-4 P 0-84 | M 0-6 G 0-12 P 0-0 | 4 |
| 練馬区 C | x 0-2 G 2-4 P 97-115 | 2-0 G 4-0 P 84-0 | | 2-0 G 4-1 P 103-67 | M 4-2 G 10-5 P 200-182 | 2 |
| 町田市 K | 2-1 G 4-2 P 102-88 | 2-0 G 4-0 P 84-0 | x 0-2 G 1-4 P 67-103 | | M 4-3 G 9-6 P 169-191 | 3 |

| 3部 B | 小金井市 Q | 世田谷区 | 西東京市 S | 八王子市 A | 勝敗 | 順位 |
|---------|---------------------------|----------------------------|--------------------------|----------------------------|------------------------------|----|
| 小金井市 Q | | 2-0 G 4-1 P 99-90 | 2-0 G 4-0 P 86-64 | x 0-2 G 0-4 P 51-84 | M 4-2 G 8-5 P 236-238 | 2 |
| 世田谷区 | x 0-2 G 1-4 P 90-99 | | 2-0 G 4-1 P 101-88 | x 0-2 G 0-4 P 45-84 | M 2-4 G 5-9 P 236-271 | 3 |
| 西東京市 S | x 0-2 G 0-4 P 64-86 | x 0-2 G 1-4 P 88-101 | | x 0-2 G 1-4 P 56-102 | M 0-6 G 2-12 P 208-289 | 4 |
| 八王子市 A | 2-0 G 4-0 P 84-51 | 2-0 G 4-0 P 84-45 | 2-0 G 4-1 P 102-56 | | M 6-0 G 12-1 P 270-152 | 1 |

| | | |
|--|--|---|
| <p>試合番号 A - 1</p> <p>武蔵野市K 2 - 0 調布市E</p> <p>宮内 千鶴子 2 $\begin{pmatrix} 18-21 \\ 21-19 \\ 21-14 \end{pmatrix}$ 1 提 弘子 大淵 良子 光岡 美和子</p> <p>山田 真由美 2 $\begin{pmatrix} 21-6 \\ 21-0 \end{pmatrix}$ 0 小林 美奈子 山本 泉 宮川 美恵子</p> <p>深沢 友恵 () 井上 伸子 小庭 洋子 () 福沢 朋恵</p> | <p>試合番号 A - 2</p> <p>品川区K 2 - 1 八王子市K</p> <p>福田 かおり 0 $\begin{pmatrix} 14-21 \\ 14-21 \end{pmatrix}$ 2 井戸 宣子 蜂須賀 由美子 関山 貴子</p> <p>増田 智恵 2 $\begin{pmatrix} 21-14 \\ 21-13 \end{pmatrix}$ 0 堀口 廣美 鎌田 夕美 大野 富美子</p> <p>朴 初恵 2 $\begin{pmatrix} 21-17 \\ 22-20 \end{pmatrix}$ 0 酒井 祐子 田口 幸子 赤木 千佳子</p> | <p>試合番号 A - 3</p> <p>調布市E 2 - 1 八王子市K</p> <p>提 弘子 2 $\begin{pmatrix} 21-14 \\ 21-5 \end{pmatrix}$ 0 赤木 千佳子 福沢 朋恵 酒井 祐子</p> <p>小林 美奈子 0 $\begin{pmatrix} 10-21 \\ 4-21 \end{pmatrix}$ 2 井戸 宣子 宮川 美恵子 関山 貴子</p> <p>井上 伸子 2 $\begin{pmatrix} 21-6 \\ 21-17 \end{pmatrix}$ 0 堀口 廣美 光岡 美和子 大野 富美子</p> |
| <p>試合番号 A - 4</p> <p>武蔵野市K 2 - 0 品川区K</p> <p>深沢 友恵 2 $\begin{pmatrix} 21-16 \\ 21-18 \end{pmatrix}$ 0 増田 智恵 大淵 良子 鎌田 夕美</p> <p>小庭 洋子 2 $\begin{pmatrix} 21-6 \\ 21-12 \end{pmatrix}$ 0 蜂須賀 由美子 宮内 千鶴子 福田 かおり</p> <p>山田 真由美 () 田口 幸子 山本 泉 朴 初恵</p> | <p>試合番号 A - 5</p> <p>品川区K 2 - 1 調布市E</p> <p>福田 かおり 0 $\begin{pmatrix} 3-21 \\ 10-21 \end{pmatrix}$ 2 提 弘子 蜂須賀 由美子 福沢 朋恵</p> <p>増田 智恵 2 $\begin{pmatrix} 21-11 \\ 21-8 \end{pmatrix}$ 0 小林 美奈子 鎌田 夕美 宮川 美恵子</p> <p>朴 初恵 2 $\begin{pmatrix} 21-19 \\ 21-9 \end{pmatrix}$ 0 井上 伸子 田口 幸子 光岡 美和子</p> | <p>試合番号 A - 6</p> <p>武蔵野市K 2 - 0 八王子市K</p> <p>深沢 友恵 2 $\begin{pmatrix} 21-7 \\ 21-10 \end{pmatrix}$ 0 井戸 宣子 山本 泉 関山 貴子</p> <p>山田 真由美 2 $\begin{pmatrix} 21-14 \\ 21-8 \end{pmatrix}$ 0 赤木 千佳子 宮内 千鶴子 酒井 祐子</p> <p>小庭 洋子 () 堀口 廣美 大淵 良子 大野 富美子</p> |
| <p>試合番号 B - 1</p> <p>杉並区L 2 - 1 府中市H</p> <p>山根 弘美 0 $\begin{pmatrix} 16-21 \\ 20-22 \end{pmatrix}$ 2 鈴木 郁子 小林 早苗 杉田 文江</p> <p>長倉 真弓 2 $\begin{pmatrix} 21-17 \\ 21-18 \end{pmatrix}$ 0 鈴木 京子 小野寺 裕子 渡辺 雅子</p> <p>石附 富由子 2 $\begin{pmatrix} 21-14 \\ 21-11 \end{pmatrix}$ 0 吉海 典子 平沼 由紀 末藤 みゆき</p> | <p>試合番号 B - 2</p> <p>東村山市J 2 - 0 中央区C</p> <p>大関 萬里子 2 $\begin{pmatrix} 21-10 \\ 21-13 \end{pmatrix}$ 0 永野 みどり 仙波 広子 常守 智子</p> <p>山本 泉 2 $\begin{pmatrix} 21-5 \\ 21-13 \end{pmatrix}$ 0 神 千恵美 柴田 真理子 松田 真左子</p> <p>山田 康子 () 佐々木 静子 溝井 かおり 酒井 佳子</p> | <p>試合番号 B - 3</p> <p>東村山市J 2 - 0 杉並区L</p> <p>山田 康子 2 $\begin{pmatrix} 21-15 \\ -X \end{pmatrix}$ 0 柳 節子 溝井 かおり 石附 富由子</p> <p>山本 泉 2 $\begin{pmatrix} 21-12 \\ 21-15 \end{pmatrix}$ 0 山根 弘美 柴田 真理子 平沼 由紀</p> <p>大関 萬里子 () 小野寺 裕子 仙波 広子 長倉 真弓</p> |
| <p>試合番号 B - 4</p> <p>中央区C 2 - 0 府中市H</p> <p>佐々木 静子 2 $\begin{pmatrix} 21-17 \\ 21-9 \end{pmatrix}$ 0 鈴木 京子 常守 智子 渡辺 雅子</p> <p>神 千恵美 2 $\begin{pmatrix} 21-18 \\ 21-14 \end{pmatrix}$ 0 吉海 典子 酒井 佳子 末藤 みゆき</p> <p>松田 真左子 () 鈴木 郁子 永野 みどり 杉田 文江</p> | <p>試合番号 B - 5</p> <p>杉並区L 2 - 1 中央区C</p> <p>山根 弘美 0 $\begin{pmatrix} 6-21 \\ 14-21 \end{pmatrix}$ 2 松田 真左子 小林 早苗 佐々木 静子</p> <p>小野寺 裕子 2 $\begin{pmatrix} 21-15 \\ 16-21 \\ 21-16 \end{pmatrix}$ 1 神 千恵美 長倉 真弓 永野 みどり</p> <p>石附 富由子 2 $\begin{pmatrix} 21-15 \\ 21-13 \end{pmatrix}$ 0 常守 智子 平沼 由紀 酒井 佳子</p> | <p>試合番号 B - 6</p> <p>東村山市J 2 - 0 府中市H</p> <p>大関 萬里子 2 $\begin{pmatrix} 21-9 \\ 19-21 \\ 21-15 \end{pmatrix}$ 1 鈴木 郁子 仙波 広子 杉田 文江</p> <p>山田 康子 2 $\begin{pmatrix} 21-17 \\ 21-19 \end{pmatrix}$ 0 鈴木 京子 溝井 かおり 渡辺 雅子</p> <p>山本 泉 () 吉海 典子 柴田 真理子 末藤 みゆき</p> |

| | | |
|---|--|---|
| <p>試合番号 A - 1</p> <p>稲城市 F 2 - 0 新座市 A</p> <p>小堂 順子 2 $\begin{pmatrix} 21-6 \\ 21-7 \end{pmatrix}$ 0 保坂 恵子 秦 ひとみ 高橋 昇子</p> <p>金武 弘子 2 $\begin{pmatrix} 21-18 \\ 21-16 \end{pmatrix}$ 0 蕪木 ゆかり 中西 直美 浅田 邦子</p> <p>小林 真希子 $\begin{pmatrix} \\ \end{pmatrix}$ 平川 和子 釣巻 可愛 $\begin{pmatrix} \\ \end{pmatrix}$ 貫井 久美</p> | <p>試合番号 A - 2</p> <p>青梅市 H 2 - 0 狭山市 T</p> <p>細谷 さくら 2 $\begin{pmatrix} 21-11 \\ 26-24 \end{pmatrix}$ 0 井戸田 和子 坂本 和子 宮崎 一枝</p> <p>池田 智恵子 2 $\begin{pmatrix} 22-20 \\ 21-16 \end{pmatrix}$ 0 根岸 真喜子 金子 緑 末政 真由美</p> <p>木村 美紀 $\begin{pmatrix} \\ \end{pmatrix}$ 福山 由紀子 村木 裕子 $\begin{pmatrix} \\ \end{pmatrix}$ 渡辺 直子</p> | <p>試合番号 A - 3</p> <p>狭山市 T 2 - 0 稲城市 F</p> <p>根岸 真喜子 2 $\begin{pmatrix} 21-10 \\ 19-21 \\ 21-17 \end{pmatrix}$ 1 小林 真希子 末政 真由美 釣巻 可愛</p> <p>渡辺 直子 2 $\begin{pmatrix} 21-14 \\ 16-21 \\ 21-18 \end{pmatrix}$ 1 中西 直美 福山 由紀子 小堂 順子</p> <p>宮崎 一枝 $\begin{pmatrix} \\ \end{pmatrix}$ 金武 弘子 飯島 清美 $\begin{pmatrix} \\ \end{pmatrix}$ 秦 ひとみ</p> |
| <p>試合番号 A - 4</p> <p>青梅市 H 2 - 0 新座市 A</p> <p>金子 緑 2 $\begin{pmatrix} 21-17 \\ 21-15 \end{pmatrix}$ 0 平川 和子 池田 智恵子 貫井 久美</p> <p>木村 美紀 2 $\begin{pmatrix} 21-10 \\ 21-19 \end{pmatrix}$ 0 浅田 邦子 村木 裕子 蕪木 ゆかり</p> <p>篠原 早苗 $\begin{pmatrix} \\ \end{pmatrix}$ 保坂 恵子 細谷 さくら $\begin{pmatrix} \\ \end{pmatrix}$ 高橋 昇子</p> | <p>試合番号 A - 5</p> <p>稲城市 F 2 - 0 青梅市 H</p> <p>小堂 順子 2 $\begin{pmatrix} 21-13 \\ 21-11 \end{pmatrix}$ 0 金子 緑 小林 真希子 池田 智恵子</p> <p>中西 直美 2 $\begin{pmatrix} 21-11 \\ 21-15 \end{pmatrix}$ 0 細谷 さくら 秦 ひとみ 木村 美紀</p> <p>金武 弘子 $\begin{pmatrix} \\ \end{pmatrix}$ 篠原 早苗 釣巻 可愛 $\begin{pmatrix} \\ \end{pmatrix}$ 村木 裕子</p> | <p>試合番号 A - 6</p> <p>狭山市 T 2 - 0 新座市 A</p> <p>根岸 真喜子 2 $\begin{pmatrix} 21-9 \\ 21-7 \end{pmatrix}$ 0 高橋 昇子 末政 真由美 保坂 恵子</p> <p>渡辺 直子 2 $\begin{pmatrix} 21-13 \\ 21-12 \end{pmatrix}$ 0 平川 和子 福山 由紀子 貫井 久美</p> <p>宮崎 一枝 $\begin{pmatrix} \\ \end{pmatrix}$ 浅田 邦子 飯島 清美 $\begin{pmatrix} \\ \end{pmatrix}$ 蕪木 ゆかり</p> |
| <p>試合番号 B - 1</p> <p>青梅市 K 2 - 0 武蔵野市 EM</p> <p>米口 順子 2 $\begin{pmatrix} 22-20 \\ 21-7 \end{pmatrix}$ 0 石森 美音子 大野 綾乃 川井 節子</p> <p>矢代 信子 2 $\begin{pmatrix} 21-15 \\ 21-13 \end{pmatrix}$ 0 平野 リ工 大野 明美 河内 鈴香</p> <p>谷岡 小百合 $\begin{pmatrix} \\ \end{pmatrix}$ 福田 聡子 今井 ひとみ $\begin{pmatrix} \\ \end{pmatrix}$ 藤井 直美</p> | <p>試合番号 B - 2</p> <p>東大和市 L 2 - 1 江戸川区 N</p> <p>早坂 笛美 1 $\begin{pmatrix} 21-17 \\ 21-23 \\ 13-21 \end{pmatrix}$ 2 大坪 芳枝 岩田 圭子 佐藤 智子</p> <p>田 阪 泉 2 $\begin{pmatrix} 21-10 \\ 21-6 \end{pmatrix}$ 0 宮城島 方子 高坂 和恵 飯塚 昌子</p> <p>佐野 玲子 2 $\begin{pmatrix} 21-16 \\ 21-11 \end{pmatrix}$ 0 桑山 栄子 新田 栄子 寺田 啓子</p> | <p>試合番号 B - 3</p> <p>青梅市 K 2 - 0 江戸川区 N</p> <p>谷岡 小百合 2 $\begin{pmatrix} 22-20 \\ 23-21 \end{pmatrix}$ 0 宮城島 方子 今井 ひとみ 飯塚 昌子</p> <p>米口 順子 2 $\begin{pmatrix} 21-17 \\ 21-15 \end{pmatrix}$ 0 佐藤 智子 大野 綾乃 大坪 芳枝</p> <p>矢代 信子 $\begin{pmatrix} \\ \end{pmatrix}$ 桑山 栄子 大野 明美 $\begin{pmatrix} \\ \end{pmatrix}$ 寺田 啓子</p> |
| <p>試合番号 B - 4</p> <p>東大和市 L 2 - 1 武蔵野市 EM</p> <p>坪井 峰子 0 $\begin{pmatrix} 8-21 \\ 11-21 \end{pmatrix}$ 2 福田 聡子 月元 ふさ子 藤井 直美</p> <p>新田 栄子 2 $\begin{pmatrix} 21-11 \\ 21-15 \end{pmatrix}$ 0 川井 節子 佐野 玲子 石森 美音子</p> <p>田 阪 泉 2 $\begin{pmatrix} 21-6 \\ 21-15 \end{pmatrix}$ 0 河内 鈴香 高坂 和恵 平野 リ工</p> | <p>試合番号 B - 5</p> <p>青梅市 K 2 - 0 東大和市 L</p> <p>矢代 信子 2 $\begin{pmatrix} 21-12 \\ 21-19 \end{pmatrix}$ 0 佐野 玲子 大野 明美 新田 栄子</p> <p>大野 綾乃 2 $\begin{pmatrix} 22-20 \\ 21-8 \end{pmatrix}$ 0 早坂 笛美 谷岡 小百合 月元 ふさ子</p> <p>米口 順子 $\begin{pmatrix} \\ \end{pmatrix}$ 田 阪 泉 今井 ひとみ $\begin{pmatrix} \\ \end{pmatrix}$ 高坂 和恵</p> | <p>試合番号 B - 6</p> <p>武蔵野市 EM 2 - 0 江戸川区 N</p> <p>藤井 直美 2 $\begin{pmatrix} 21-13 \\ 21-11 \end{pmatrix}$ 0 宮城島 方子 川井 節子 飯塚 昌子</p> <p>河内 鈴香 2 $\begin{pmatrix} 14-21 \\ 21-9 \\ 21-18 \end{pmatrix}$ 1 桑山 栄子 福田 聡子 寺田 啓子</p> <p>平野 リ工 $\begin{pmatrix} \\ \end{pmatrix}$ 佐藤 智子 石森 美音子 $\begin{pmatrix} \\ \end{pmatrix}$ 大坪 芳枝</p> |

| | | |
|---|--|--|
| <p>試合番号 A - 1</p> <p>東村山市S 2 - 0 八王子市H</p> <p>佐藤 真理 2 $\begin{pmatrix} -X \\ -X \end{pmatrix}$ 0 大垣 俊枝 木村 智美 $\begin{pmatrix} -X \\ -X \end{pmatrix}$ 0 樽井 裕子</p> <p>中村 彰子 2 $\begin{pmatrix} -X \\ -X \end{pmatrix}$ 0 小幡 久美子 水本 亮子 $\begin{pmatrix} -X \\ -X \end{pmatrix}$ 0 小島 佳世子</p> <p>岡西 千恵子 $\begin{pmatrix} \\ \end{pmatrix}$ 未永 まゆ子 早川 尋美 $\begin{pmatrix} \\ \end{pmatrix}$ 樽井 裕子</p> | <p>試合番号 A - 2</p> <p>練馬区C 2 - 0 町田市K</p> <p>安倍 美貴 2 $\begin{pmatrix} 21-16 \\ 21-10 \end{pmatrix}$ 0 富川 智子 西山 広子 $\begin{pmatrix} 21-16 \\ 21-10 \end{pmatrix}$ 0 伊東 仁美</p> <p>塩澤 はるみ 2 $\begin{pmatrix} 19-21 \\ 21-10 \end{pmatrix}$ 1 佐藤 ソノ 牧野 幸子 $\begin{pmatrix} 21-10 \\ 21-10 \end{pmatrix}$ 1 時川 嘉久枝</p> <p>福井 明美 $\begin{pmatrix} \\ \end{pmatrix}$ 高本 扶美枝 藪田 かおる $\begin{pmatrix} \\ \end{pmatrix}$ 渡辺 晴美</p> | <p>試合番号 A - 3</p> <p>東村山市S 2 - 0 練馬区C</p> <p>中村 彰子 2 $\begin{pmatrix} 21-15 \\ 15-21 \end{pmatrix}$ 1 塩澤 はるみ 岡西 千恵子 $\begin{pmatrix} 21-16 \\ 21-16 \end{pmatrix}$ 1 牧野 幸子</p> <p>佐藤 真理 2 $\begin{pmatrix} 21-9 \\ 16-21 \end{pmatrix}$ 1 福井 明美 水本 亮子 $\begin{pmatrix} 21-15 \\ 21-15 \end{pmatrix}$ 1 藪田 かおる</p> <p>早川 尋美 $\begin{pmatrix} \\ \end{pmatrix}$ 西山 広子 木村 智美 $\begin{pmatrix} \\ \end{pmatrix}$ 安倍 美貴</p> |
| <p>試合番号 A - 4</p> <p>町田市K 2 - 0 八王子市H</p> <p>高本 扶美枝 2 $\begin{pmatrix} -X \\ -X \end{pmatrix}$ 0 大垣 俊枝 渡辺 晴美 $\begin{pmatrix} -X \\ -X \end{pmatrix}$ 0 未永 まゆ子</p> <p>石井 清美 2 $\begin{pmatrix} -X \\ -X \end{pmatrix}$ 0 小島 佳世子 時川 嘉久枝 $\begin{pmatrix} -X \\ -X \end{pmatrix}$ 0 樽井 裕子</p> <p>富川 智子 $\begin{pmatrix} \\ \end{pmatrix}$ 小幡 久美子 伊東 仁美 $\begin{pmatrix} \\ \end{pmatrix}$ 未永 まゆ子</p> | <p>試合番号 A - 5</p> <p>町田市K 2 - 1 東村山市S</p> <p>高本 扶美枝 2 $\begin{pmatrix} 21-8 \\ 21-12 \end{pmatrix}$ 0 古塩 史子 渡辺 晴美 $\begin{pmatrix} 21-8 \\ 21-12 \end{pmatrix}$ 0 岡西 千恵子</p> <p>佐藤 ソノ 0 $\begin{pmatrix} 14-21 \\ 4-21 \end{pmatrix}$ 2 佐藤 真理 石井 清美 $\begin{pmatrix} 14-21 \\ 4-21 \end{pmatrix}$ 2 水本 亮子</p> <p>富川 智子 2 $\begin{pmatrix} 21-16 \\ 21-10 \end{pmatrix}$ 0 早川 尋美 伊東 仁美 $\begin{pmatrix} 21-16 \\ 21-10 \end{pmatrix}$ 0 木村 智美</p> | <p>試合番号 A - 6</p> <p>練馬区C 2 - 0 八王子市H</p> <p>塩澤 はるみ 2 $\begin{pmatrix} -X \\ -X \end{pmatrix}$ 0 小島 佳世子 安倍 美貴 $\begin{pmatrix} -X \\ -X \end{pmatrix}$ 0 大垣 俊枝</p> <p>福井 明美 2 $\begin{pmatrix} -X \\ -X \end{pmatrix}$ 0 樽井 裕子 藪田 かおる $\begin{pmatrix} -X \\ -X \end{pmatrix}$ 0 未永 まゆ子</p> <p>牧野 幸子 $\begin{pmatrix} \\ \end{pmatrix}$ 大垣 俊枝 西山 広子 $\begin{pmatrix} \\ \end{pmatrix}$ 小幡 久美子</p> |
| <p>試合番号 B - 1</p> <p>小金井市Q 2 - 0 世田谷区</p> <p>余助 美津 2 $\begin{pmatrix} 21-16 \\ 21-18 \end{pmatrix}$ 0 永井 恵子 中平 祐子 $\begin{pmatrix} 21-16 \\ 21-18 \end{pmatrix}$ 0 池田 八ツ</p> <p>八木 静江 2 $\begin{pmatrix} 21-15 \\ 14-21 \end{pmatrix}$ 1 安富 光代 須藤 喜代美 $\begin{pmatrix} 21-15 \\ 22-20 \end{pmatrix}$ 1 畑中 万紀子</p> <p>井ノ上 誘子 $\begin{pmatrix} \\ \end{pmatrix}$ 若目田 琴乃 松元 八千代 $\begin{pmatrix} \\ \end{pmatrix}$ 増田 好江</p> | <p>試合番号 B - 2</p> <p>八王子市A 2 - 0 西東京市S</p> <p>原 弘子 2 $\begin{pmatrix} 18-21 \\ 21-9 \end{pmatrix}$ 1 城山 妙子 菱田 美栄子 $\begin{pmatrix} 18-21 \\ 21-12 \end{pmatrix}$ 1 辻 和美</p> <p>須江 律子 2 $\begin{pmatrix} 21-9 \\ 21-5 \end{pmatrix}$ 0 河野 邦子 高橋 真由美 $\begin{pmatrix} 21-9 \\ 21-5 \end{pmatrix}$ 0 佐野 智子</p> <p>中西 身知子 $\begin{pmatrix} \\ \end{pmatrix}$ 野沢 和子 田中 洋子 $\begin{pmatrix} \\ \end{pmatrix}$ 吉川 よし江</p> | <p>試合番号 B - 3</p> <p>小金井市Q 2 - 0 西東京市S</p> <p>松元 八千代 2 $\begin{pmatrix} 21-14 \\ 21-14 \end{pmatrix}$ 0 城山 妙子 井ノ上 誘子 $\begin{pmatrix} 21-14 \\ 21-14 \end{pmatrix}$ 0 辻 和美</p> <p>中平 祐子 2 $\begin{pmatrix} 21-15 \\ 23-21 \end{pmatrix}$ 0 野沢 和子 余助 美津 $\begin{pmatrix} 21-15 \\ 23-21 \end{pmatrix}$ 0 吉川 よし江</p> <p>須藤 喜代美 $\begin{pmatrix} \\ \end{pmatrix}$ 河野 邦子 八木 静江 $\begin{pmatrix} \\ \end{pmatrix}$ 佐野 智子</p> |
| <p>試合番号 B - 4</p> <p>八王子市A 2 - 0 世田谷区</p> <p>須江 律子 2 $\begin{pmatrix} 21-3 \\ 21-13 \end{pmatrix}$ 0 増田 好江 高橋 真由美 $\begin{pmatrix} 21-3 \\ 21-13 \end{pmatrix}$ 0 若目田 琴乃</p> <p>田中 洋子 2 $\begin{pmatrix} 21-13 \\ 21-16 \end{pmatrix}$ 0 池田 八ツ 長谷川 恵 $\begin{pmatrix} 21-13 \\ 21-16 \end{pmatrix}$ 0 永井 恵子</p> <p>中西 身知子 $\begin{pmatrix} \\ \end{pmatrix}$ 畑中 万紀子 菱田 美栄子 $\begin{pmatrix} \\ \end{pmatrix}$ 安富 光代</p> | <p>試合番号 B - 5</p> <p>八王子市A 2 - 0 小金井市Q</p> <p>田中 洋子 2 $\begin{pmatrix} 21-12 \\ 21-13 \end{pmatrix}$ 0 須藤 喜代美 長谷川 恵 $\begin{pmatrix} 21-12 \\ 21-13 \end{pmatrix}$ 0 八木 静江</p> <p>須江 律子 2 $\begin{pmatrix} 21-12 \\ 21-14 \end{pmatrix}$ 0 松元 八千代 中西 身知子 $\begin{pmatrix} 21-12 \\ 21-14 \end{pmatrix}$ 0 井ノ上 誘子</p> <p>菱田 美栄子 $\begin{pmatrix} \\ \end{pmatrix}$ 中平 祐子 原 弘子 $\begin{pmatrix} \\ \end{pmatrix}$ 余助 美津</p> | <p>試合番号 B - 6</p> <p>世田谷区 2 - 0 西東京市S</p> <p>畑中 万紀子 2 $\begin{pmatrix} 21-17 \\ 21-18 \end{pmatrix}$ 0 野沢 和子 安富 光代 $\begin{pmatrix} 21-17 \\ 21-18 \end{pmatrix}$ 0 吉川 よし江</p> <p>増田 好江 2 $\begin{pmatrix} 21-18 \\ 17-21 \end{pmatrix}$ 1 河野 邦子 永井 恵子 $\begin{pmatrix} 21-18 \\ 21-14 \end{pmatrix}$ 1 佐野 智子</p> <p>池田 八ツ $\begin{pmatrix} \\ \end{pmatrix}$ 城山 妙子 若目田 琴乃 $\begin{pmatrix} \\ \end{pmatrix}$ 辻 和美</p> |

2th YES! Super Ladies League

平成20年2月4日 立川市泉市民体育館

| 4部 A | 所沢市N | あきる野市A | 渋谷区H | 町田市S | 勝敗 | 順位 |
|--------|----------------------------|---------------------------|----------------------------|---------------------------|------------------------------|----|
| 所沢市N | | 2-1 G 5-4 P 167-145 | x1-2 G 2-4 P 100-113 | x0-2 G 0-4 P 58-84 | M 3-5 G 7-12 P 325-342 | 3 |
| あきる野市A | x1-2 G 4-5 P 145-167 | | x1-2 G 4-4 P 129-131 | x0-2 G 0-4 P 42-84 | M 2-6 G 8-13 P 316-382 | 4 |
| 渋谷区H | 2-1 G 4-2 P 113-100 | 2-1 G 4-4 P 131-129 | | x0-2 G 1-4 P 83-104 | M 4-4 G 9-10 P 327-333 | 2 |
| 町田市S | 2-0 G 4-0 P 84-58 | 2-0 G 4-0 P 84-42 | 2-0 G 4-1 P 104-83 | | M 6-0 G 12-1 P 272-183 | 1 |

| 4部 B | 川崎市S | 杉並区S | 福生市T | 東久留米市K | 勝敗 | 順位 |
|--------|----------------------------|---------------------------|----------------------------|---------------------------|------------------------------|----|
| 川崎市S | | x0-2 G 1-4 P 69-102 | x1-2 G 3-5 P 144-158 | 2-1 G 4-3 P 128-117 | M 3-5 G 8-12 P 341-377 | 3 |
| 杉並区S | 2-0 G 4-1 P 102-69 | | 2-0 G 4-1 P 99-85 | 2-1 G 5-2 P 141-99 | M 6-1 G 13-4 P 342-253 | 1 |
| 福生市T | 2-1 G 5-3 P 158-144 | x0-2 G 1-4 P 85-99 | | 2-1 G 4-2 P 104-101 | M 4-4 G 10-9 P 347-344 | 2 |
| 東久留米市K | x1-2 G 3-4 P 117-128 | x1-2 G 2-5 P 99-141 | x1-2 G 2-4 P 101-104 | | M 3-6 G 7-13 P 317-373 | 4 |

| 5部 A | 横浜市M | 国分寺市R | 立川市K | 多摩市S | 勝敗 | 順位 |
|-------|----------------------------|----------------------------|--------------------------|---------------------------|------------------------------|----|
| 横浜市M | | 2-1 G 4-3 P 115-119 | x0-2 G 1-4 P 81-98 | 2-1 G 4-2 P 117-92 | M 4-4 G 9-9 P 313-309 | 2 |
| 国分寺市R | x1-2 G 3-4 P 119-115 | | x0-2 G 1-4 P 70-99 | 2-1 G 4-3 P 135-115 | M 3-5 G 8-11 P 324-329 | 3 |
| 立川市K | 2-0 G 4-1 P 98-81 | 2-0 G 4-1 P 99-70 | | 2-0 G 4-0 P 84-47 | M 6-0 G 12-2 P 281-198 | 1 |
| 多摩市S | x1-2 G 2-4 P 92-117 | x1-2 G 3-4 P 115-135 | x0-2 G 0-4 P 47-84 | | M 2-6 G 5-12 P 254-336 | 4 |

| 5部 B | 上野原市S | 小平市W | 中野区N | 国分寺市S | 勝敗 | 順位 |
|-------|--------------------------|---------------------------|--------------------------|---------------------------|------------------------------|----|
| 上野原市S | | 2-0 G 4-0 P 84-51 | 2-0 G 4-0 P 84-29 | x0-2 G 1-4 P 62-101 | M 4-2 G 9-4 P 230-181 | 2 |
| 小平市W | x0-2 G 0-4 P 51-84 | | 2-1 G 5-2 P 137-99 | x0-2 G 0-4 P 39-84 | M 2-5 G 5-10 P 227-267 | 3 |
| 中野区N | x0-2 G 0-4 P 29-84 | x1-2 G 2-5 P 99-137 | | x0-2 G 0-4 P 52-84 | M 1-6 G 2-13 P 180-305 | 4 |
| 国分寺市S | 2-0 G 4-1 P 101-62 | 2-0 G 4-0 P 84-39 | 2-0 G 4-0 P 84-52 | | M 6-0 G 12-1 P 269-153 | 1 |

| | | |
|--|---|--|
| <p>試合番号 A - 1</p> <p>所沢市 N 2 - 1 あきる野市 A</p> <p>保原 はつ子 1 $\begin{pmatrix} 12-21 \\ 21-14 \\ 10-21 \end{pmatrix}$ 2 浅利 美津子 後藤 春子 上野 晴美</p> <p>小谷野 昌子 2 $\begin{pmatrix} 20-22 \\ 21-11 \\ 21-13 \end{pmatrix}$ 1 堀 和子 上利 かおり 島崎 正見</p> <p>渡辺 仁子 2 $\begin{pmatrix} 21-10 \\ 20-22 \\ 21-11 \end{pmatrix}$ 1 田中 裕子 中川 昌子 榑木 真智子</p> | <p>試合番号 A - 2</p> <p>町田市 S 2 - 0 渋谷区 H</p> <p>森 幸恵 2 $\begin{pmatrix} 19-21 \\ 21-12 \\ 21-17 \end{pmatrix}$ 1 野島 志信 三沢 まゆみ 町田 千佳子</p> <p>花岡 久仁子 2 $\begin{pmatrix} 21-13 \\ 22-20 \end{pmatrix}$ 0 高橋 亜紀 加藤 一仰子 町田 博美</p> <p>篠原 まさ子 $\left(\right)$ 市倉 才子 中澤 悦子 $\left(\right)$ 廣瀬 智子</p> | <p>試合番号 A - 3</p> <p>渋谷区 H 2 - 1 所沢市 N</p> <p>廣瀬 智子 2 $\begin{pmatrix} 21-13 \\ 21-14 \end{pmatrix}$ 0 後藤 春子 野島 志信 保原 はつ子</p> <p>市倉 才子 0 $\begin{pmatrix} 18-21 \\ 11-21 \end{pmatrix}$ 2 小谷野 昌子 芦田 光子 上利 かおり</p> <p>町田 博美 2 $\begin{pmatrix} 21-19 \\ 21-12 \end{pmatrix}$ 0 渡辺 仁子 町田 千佳子 中川 昌子</p> |
| <p>試合番号 A - 4</p> <p>町田市 S 2 - 0 あきる野市 A</p> <p>三沢 まゆみ 2 $\begin{pmatrix} 21-10 \\ 21-15 \end{pmatrix}$ 0 榑木 真智子 森 幸恵 浅利 美津子</p> <p>加藤 一仰子 2 $\begin{pmatrix} 21-8 \\ 21-9 \end{pmatrix}$ 0 上野 晴美 花岡 久仁子 堀 和子</p> <p>篠原 まさ子 $\left(\right)$ 田中 裕子 中澤 悦子 岡田 智美</p> | <p>試合番号 A - 5</p> <p>町田市 S 2 - 0 所沢市 N</p> <p>篠原 まさ子 2 $\begin{pmatrix} 21-11 \\ 21-16 \end{pmatrix}$ 0 小谷野 昌子 中澤 悦子 上利 かおり</p> <p>三沢 まゆみ 2 $\begin{pmatrix} 21-15 \\ 21-16 \end{pmatrix}$ 0 渡辺 仁子 森 幸恵 中川 昌子</p> <p>加藤 一仰子 $\left(\right)$ 後藤 春子 花岡 久仁子 保原 はつ子</p> | <p>試合番号 A - 6</p> <p>渋谷区 H 2 - 1 あきる野市 A</p> <p>市倉 才子 2 $\begin{pmatrix} 17-21 \\ 21-7 \\ 21-7 \end{pmatrix}$ 1 田中 裕子 野島 志信 岡田 智美</p> <p>廣瀬 智子 0 $\begin{pmatrix} 5-21 \\ 10-21 \end{pmatrix}$ 2 上野 晴美 高橋 亜紀 浅利 美津子</p> <p>町田 博美 2 $\begin{pmatrix} 21-11 \\ 14-21 \\ 22-20 \end{pmatrix}$ 1 堀 和子 町田 千佳子 榑木 真智子</p> |
| <p>試合番号 B - 1</p> <p>杉並区 S 2 - 0 川崎市 S</p> <p>清水 享子 2 $\begin{pmatrix} 21-9 \\ 21-7 \end{pmatrix}$ 0 斉藤 千鶴 木村 明美 藺牟田 典子</p> <p>鎌田 美智子 2 $\begin{pmatrix} 18-21 \\ 21-14 \\ 21-18 \end{pmatrix}$ 1 内田 理恵 新田 恵子 木野村 陽子</p> <p>山本 正枝 $\left(\right)$ 竹本 美鈴 松本 有実 飯酒盃 由美子</p> | <p>試合番号 B - 2</p> <p>福生市 T 2 - 1 東久留米市 K</p> <p>中村 千賀子 0 $\begin{pmatrix} 14-21 \\ 6-21 \end{pmatrix}$ 2 榑原 今日子 鈴木 芳子 瀬尾 有紀</p> <p>福士 めい子 2 $\begin{pmatrix} 21-14 \\ 21-12 \end{pmatrix}$ 0 斉藤 よし美 澤田 雅子 吉田 よし子</p> <p>二見 邦子 2 $\begin{pmatrix} 21-15 \\ 21-18 \end{pmatrix}$ 0 本部 真澄 下田 まり子 海老沢 京子</p> | <p>試合番号 B - 3</p> <p>福生市 T 2 - 1 川崎市 S</p> <p>田村 啓子 1 $\begin{pmatrix} 21-17 \\ 21-23 \\ 14-21 \end{pmatrix}$ 2 竹本 美鈴 中村 千賀子 飯酒盃 由美子</p> <p>澤田 雅子 2 $\begin{pmatrix} 21-12 \\ 21-16 \end{pmatrix}$ 0 内田 理恵 福士 めい子 木野村 陽子</p> <p>二見 邦子 2 $\begin{pmatrix} 18-21 \\ 21-15 \\ 21-19 \end{pmatrix}$ 1 斉藤 千鶴 下田 まり子 藺牟田 典子</p> |
| <p>試合番号 B - 4</p> <p>杉並区 S 2 - 1 東久留米市 K</p> <p>山本 正枝 2 $\begin{pmatrix} 21-7 \\ 21-9 \end{pmatrix}$ 0 本部 真澄 松本 有実 海老沢 京子</p> <p>木村 明美 1 $\begin{pmatrix} 19-21 \\ 21-18 \\ 17-21 \end{pmatrix}$ 2 瀬尾 有紀 清水 享子 榑原 今日子</p> <p>鎌田 美智子 2 $\begin{pmatrix} 21-13 \\ 21-10 \end{pmatrix}$ 0 吉田 よし子 新田 恵子 斉藤 よし美</p> | <p>試合番号 B - 5</p> <p>川崎市 S 2 - 1 東久留米市 K</p> <p>千葉 千枝美 2 $\begin{pmatrix} 21-23 \\ 21-14 \\ 25-23 \end{pmatrix}$ 1 吉田 よし子 内田 理恵 斉藤 よし美</p> <p>木野村 陽子 0 $\begin{pmatrix} 11-21 \\ 8-21 \end{pmatrix}$ 2 瀬尾 有紀 斉藤 千鶴 榑原 今日子</p> <p>竹本 美鈴 2 $\begin{pmatrix} 21-9 \\ 21-6 \end{pmatrix}$ 0 本部 真澄 飯酒盃 由美子 海老沢 京子</p> | <p>試合番号 B - 6</p> <p>杉並区 S 2 - 0 福生市 T</p> <p>鎌田 美智子 2 $\begin{pmatrix} 21-16 \\ 21-10 \end{pmatrix}$ 0 鈴木 芳子 新田 恵子 中村 千賀子</p> <p>山本 正枝 2 $\begin{pmatrix} 15-21 \\ 21-19 \\ 21-19 \end{pmatrix}$ 1 澤田 雅子 松本 有実 福士 めい子</p> <p>木村 明美 $\left(\right)$ 二見 邦子 清水 享子 下田 まり子</p> |

| | | |
|---|---|---|
| <p>試合番号 A - 1</p> <p>横浜市M 2 - 1 国分寺市R</p> <p>上田 美智代 0 $\begin{pmatrix} 6-21 \\ 10-21 \end{pmatrix}$ 2 田村 スミ子 須貝 孝子 橋本 富子</p> <p>藤原 和子 2 $\begin{pmatrix} 21-19 \\ 15-21 \\ 21-16 \end{pmatrix}$ 1 吉野 知寿子 西澤 美穂 池本 昌子</p> <p>熊坂 朋子 2 $\begin{pmatrix} 21-11 \\ 21-10 \end{pmatrix}$ 0 渡辺 はま子 坂田 佳江 福間 淳子</p> | <p>試合番号 A - 2</p> <p>立川市K 2 - 0 多摩市S</p> <p>青山 京子 2 $\begin{pmatrix} 21-10 \\ 21-14 \end{pmatrix}$ 0 磯ヶ谷 啓子 鈴木 亜也子 大塚 美千代</p> <p>金丸 悦子 2 $\begin{pmatrix} 21-11 \\ 21-12 \end{pmatrix}$ 0 西野 れい子 岡本 順子 井元 恵美子</p> <p>林 ちなみ () 小林 幸子 清水 江美 () 三本 勝枝</p> | <p>試合番号 A - 3</p> <p>立川市K 2 - 0 横浜市M</p> <p>林 ちなみ 2 $\begin{pmatrix} 13-21 \\ 21-16 \\ 22-20 \end{pmatrix}$ 1 後藤 薫 清水 江美 須貝 孝子</p> <p>金丸 悦子 2 $\begin{pmatrix} 21-8 \\ 21-16 \end{pmatrix}$ 0 熊坂 朋子 岡本 順子 西澤 美穂</p> <p>青山 京子 () 藤原 和子 鈴木 亜也子 () 坂田 佳江</p> |
| <p>試合番号 A - 4</p> <p>国分寺市R 2 - 1 多摩市S</p> <p>田村 スミ子 2 $\begin{pmatrix} 21-12 \\ 18-21 \\ 22-20 \end{pmatrix}$ 1 小林 幸子 橋本 富子 三本 勝枝</p> <p>渡辺 はま子 0 $\begin{pmatrix} 11-21 \\ 21-23 \end{pmatrix}$ 2 西野 れい子 福間 淳子 井元 恵美子</p> <p>池本 昌子 2 $\begin{pmatrix} 21-12 \\ 21-6 \end{pmatrix}$ 0 磯ヶ谷 啓子 吉野 知寿子 大塚 美千代</p> | <p>試合番号 A - 5</p> <p>横浜市M 2 - 1 多摩市S</p> <p>上田 美智代 0 $\begin{pmatrix} 19-21 \\ 14-21 \end{pmatrix}$ 2 西野 れい子 須貝 孝子 井元 恵美子</p> <p>藤原 和子 2 $\begin{pmatrix} 21-16 \\ 21-10 \end{pmatrix}$ 0 磯ヶ谷 啓子 坂田 佳江 大塚 美千代</p> <p>熊坂 朋子 2 $\begin{pmatrix} 21-18 \\ 21-6 \end{pmatrix}$ 0 小林 幸子 西澤 美穂 三本 勝枝</p> | <p>試合番号 A - 6</p> <p>立川市K 2 - 0 国分寺市R</p> <p>林 ちなみ 2 $\begin{pmatrix} 21-12 \\ 15-21 \\ 21-8 \end{pmatrix}$ 1 田村 スミ子 清水 江美 福間 淳子</p> <p>金丸 悦子 2 $\begin{pmatrix} 21-11 \\ 21-18 \end{pmatrix}$ 0 池本 昌子 岡本 順子 橋本 富子</p> <p>青山 京子 () 渡辺 はま子 鈴木 亜也子 () 吉野 知寿子</p> |
| <p>試合番号 B - 1</p> <p>上野原市S 2 - 0 小平市W</p> <p>桑原 容子 2 $\begin{pmatrix} 21-15 \\ 21-7 \end{pmatrix}$ 0 高橋 広子 荒木 恵子 三田 千賀子</p> <p>長谷川 眞弓 2 $\begin{pmatrix} 21-16 \\ 21-13 \end{pmatrix}$ 0 山下 恵子 森鍵 和子 三浦 ますみ</p> <p>井上 美和 () 小平 啓子 赤嶺 和美 () 斉藤 貴代子</p> | <p>試合番号 B - 2</p> <p>国分寺市S 2 - 0 中野区N</p> <p>石関 瑛子 2 $\begin{pmatrix} 21-19 \\ 21-8 \end{pmatrix}$ 0 吉原 さと子 東條 礼子 舩谷 悦子</p> <p>間根山 幸子 2 $\begin{pmatrix} 21-14 \\ 21-11 \end{pmatrix}$ 0 田丸 俊子 町田 順子 芝池 千鶴</p> <p>中山 トシ子 () 横山 朱美 二本木 とも子 () 坂野 道世</p> | <p>試合番号 B - 3</p> <p>上野原市S 2 - 0 中野区N</p> <p>井上 美和 2 $\begin{pmatrix} 21-10 \\ 21-9 \end{pmatrix}$ 0 横山 朱美 赤嶺 和美 舩谷 悦子</p> <p>荒木 恵子 2 $\begin{pmatrix} 21-6 \\ 21-4 \end{pmatrix}$ 0 吉原 さと子 桑原 容子 坂野 道世</p> <p>森鍵 和子 () 芝池 千鶴 長谷川 眞弓 () 田丸 俊子</p> |
| <p>試合番号 B - 4</p> <p>国分寺市S 2 - 0 小平市W</p> <p>中山 トシ子 2 $\begin{pmatrix} 21-9 \\ 21-7 \end{pmatrix}$ 0 宮田 恵津子 二本木 とも子 高橋 広子</p> <p>町田 順子 2 $\begin{pmatrix} 21-11 \\ 21-12 \end{pmatrix}$ 0 山下 恵子 間根山 幸子 小平 啓子</p> <p>東條 礼子 () 三田 千賀子 石関 瑛子 () 三浦 ますみ</p> | <p>試合番号 B - 5</p> <p>国分寺市S 2 - 0 上野原市S</p> <p>町田 順子 2 $\begin{pmatrix} 21-17 \\ 17-21 \\ 21-10 \end{pmatrix}$ 1 井上 美和 間根山 幸子 赤嶺 和美</p> <p>中山 トシ子 2 $\begin{pmatrix} 21-6 \\ 21-8 \end{pmatrix}$ 0 森鍵 和子 二本木 とも子 長谷川 眞弓</p> <p>戸倉 央江 () 荒木 恵子 東條 礼子 () 桑原 容子</p> | <p>試合番号 B - 6</p> <p>小平市W 2 - 1 中野区N</p> <p>小平 啓子 1 $\begin{pmatrix} 21-19 \\ 16-21 \\ 16-21 \end{pmatrix}$ 2 芝池 千鶴 斉藤 貴代子 田丸 俊子</p> <p>宮田 恵津子 2 $\begin{pmatrix} 21-11 \\ 21-9 \end{pmatrix}$ 0 横山 朱美 高橋 広子 吉原 さと子</p> <p>三田 千賀子 2 $\begin{pmatrix} 21-11 \\ 21-7 \end{pmatrix}$ 0 舩谷 悦子 三浦 ますみ 坂野 道世</p> |

2th YES! Super Ladies League

平成20年2月4日 立川市泉体育館

1部1位決定戦

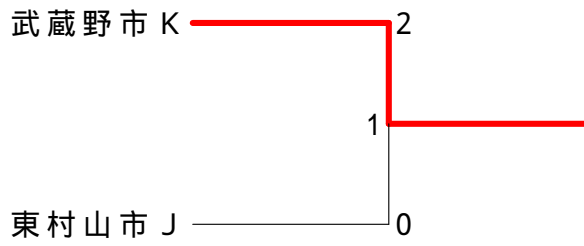

1部3位決定戦

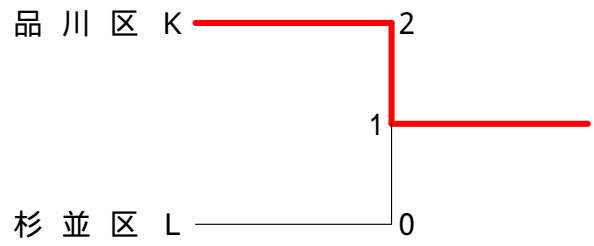

1部5位決定戦

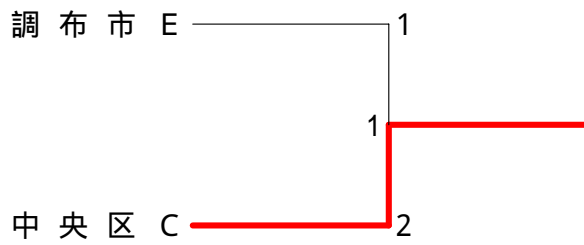

1部7位決定戦

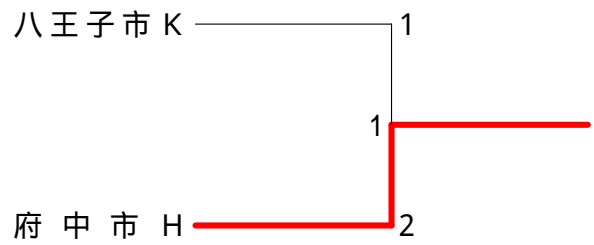

2部1位決定戦

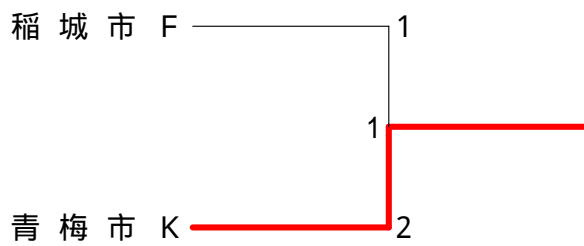

2部3位決定戦

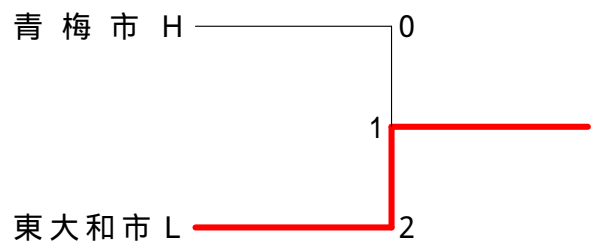

2部5位決定戦

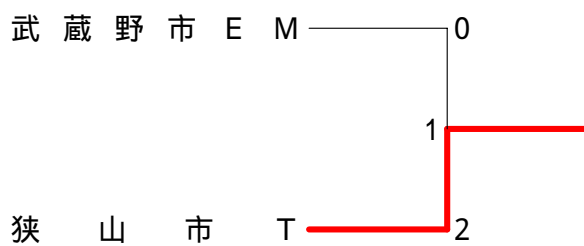

2部7位決定戦

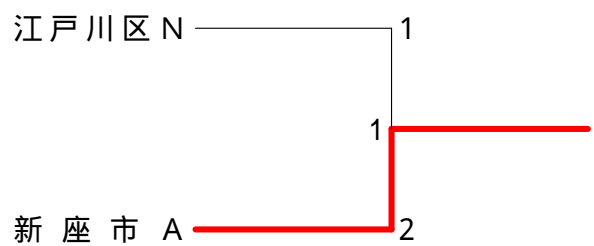

3部1位決定戦

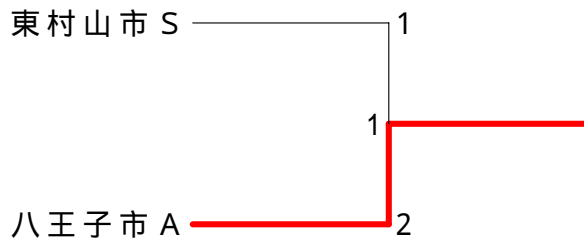

3部3位決定戦

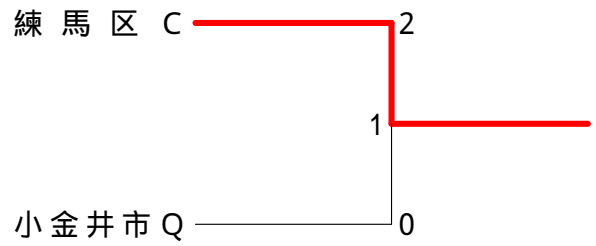

3部5位決定戦

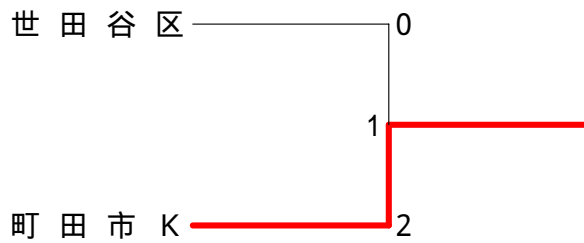

3部7位決定戦

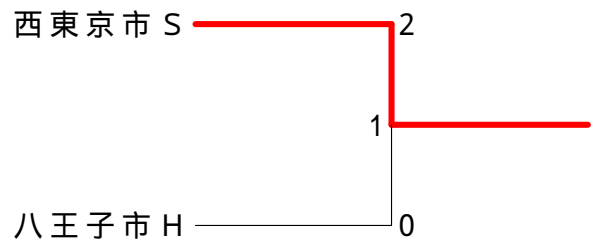

4部1位決定戦

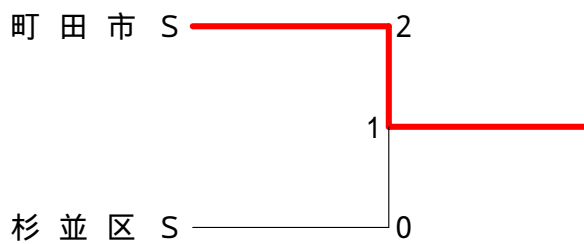

4部3位決定戦

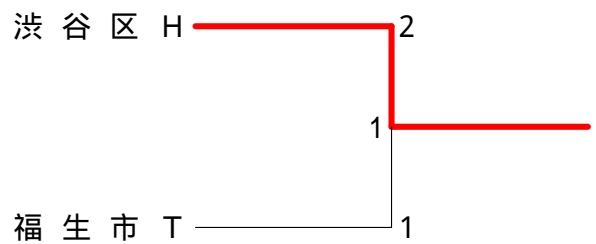

4部5位決定戦

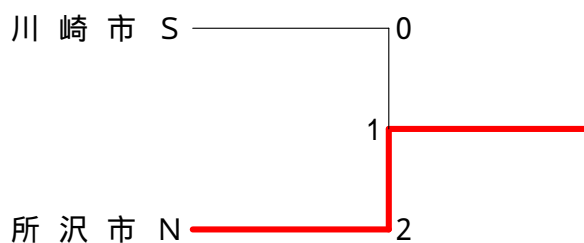

4部7位決定戦

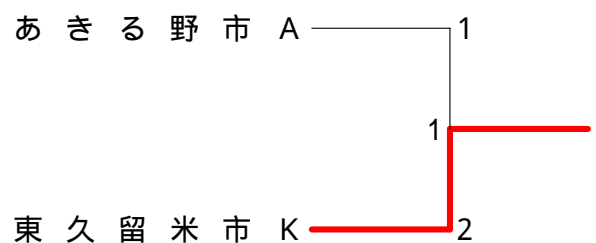

2th YES! Super Ladies League

平成20年2月4日 立川市泉体育館

5部1位決定戦

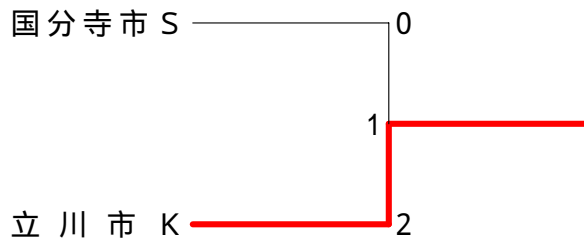

5部3位決定戦

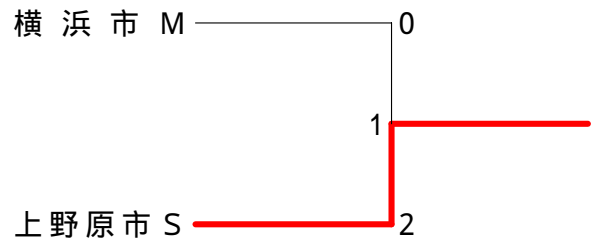

5部5位決定戦

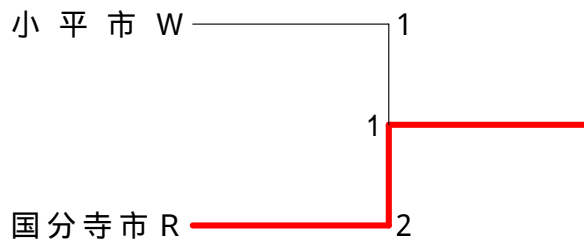

5部7位決定戦

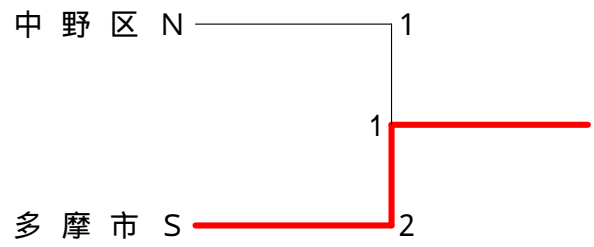

| | | |
|---|---|---|
| <p>試合番号 1T12</p> <p>武蔵野市K 2 - 0 東村山市J</p> <p>深沢 友恵 2 $\left(\begin{smallmatrix} 22-20 \\ 21-5 \end{smallmatrix} \right)$ 0 山田 康子 大淵 良子</p> <p>山田 真由美 2 $\left(\begin{smallmatrix} 21-10 \\ 21-11 \end{smallmatrix} \right)$ 0 柴田 真理子 山本 泉</p> <p>小庭 洋子 $\left(\quad \right)$ 大関 萬里子 宮内 千鶴子 $\left(\quad \right)$ 仙波 広子</p> | <p>試合番号 1T34</p> <p>品川区K 2 - 0 杉並区L</p> <p>蜂須賀 由美子 2 $\left(\begin{smallmatrix} 21-17 \\ 21-9 \end{smallmatrix} \right)$ 0 山根 弘美 福田 かおり</p> <p>鎌田 夕美 2 $\left(\begin{smallmatrix} 21-4 \\ 21-12 \end{smallmatrix} \right)$ 0 小野寺 裕子 増田 智恵</p> <p>田口 幸子 $\left(\quad \right)$ 石附 富由子 朴 初恵 $\left(\quad \right)$ 平沼 由紀</p> | <p>試合番号 1T56</p> <p>中央区C 2 - 1 調布市E</p> <p>松田 真左子 0 $\left(\begin{smallmatrix} 15-21 \\ 22-24 \end{smallmatrix} \right)$ 2 提 弘子 佐々木 静子</p> <p>神 千恵美 2 $\left(\begin{smallmatrix} 21-18 \\ 21-13 \end{smallmatrix} \right)$ 0 井上 伸子 酒井 佳子</p> <p>永野 みどり 2 $\left(\begin{smallmatrix} 21-14 \\ 21-16 \end{smallmatrix} \right)$ 0 小林 美奈子 常守 智子 $\left(\quad \right)$ 光岡 美和子</p> |
| <p>試合番号 1T78</p> <p>府中市H 2 - 1 八王子市K</p> <p>吉海 典子 2 $\left(\begin{smallmatrix} 22-20 \\ 21-12 \end{smallmatrix} \right)$ 0 堀口 廣美 末藤 みゆき</p> <p>鈴木 郁子 0 $\left(\begin{smallmatrix} 10-21 \\ 12-21 \end{smallmatrix} \right)$ 2 井戸 宣子 杉田 文江</p> <p>鈴木 京子 2 $\left(\begin{smallmatrix} 21-9 \\ 21-18 \end{smallmatrix} \right)$ 0 赤木 千佳子 渡辺 雅子 $\left(\quad \right)$ 酒井 祐子</p> | <p>試合番号 2T12</p> <p>青梅市K 2 - 1 稲城市F</p> <p>米口 順子 0 $\left(\begin{smallmatrix} 15-21 \\ 9-21 \end{smallmatrix} \right)$ 2 小堂 順子 今井 ひとみ</p> <p>大野 綾乃 2 $\left(\begin{smallmatrix} 21-6 \\ 21-13 \end{smallmatrix} \right)$ 0 中西 直美 谷岡 小百合</p> <p>矢代 信子 2 $\left(\begin{smallmatrix} 21-19 \\ 21-18 \end{smallmatrix} \right)$ 0 秦 ひとみ 大野 明美 $\left(\quad \right)$ 小林 真希子</p> | <p>試合番号 2T34</p> <p>東大和市L 2 - 0 青梅市H</p> <p>佐野 玲子 2 $\left(\begin{smallmatrix} 21-16 \\ 21-18 \end{smallmatrix} \right)$ 0 篠原 早苗 岩田 圭子</p> <p>坪井 峰子 2 $\left(\begin{smallmatrix} 21-13 \\ 21-16 \end{smallmatrix} \right)$ 0 細谷 さくら 月元 ふさ子</p> <p>田阪 泉 $\left(\quad \right)$ 木村 美紀 高坂 和恵 $\left(\quad \right)$ 池田 智恵子</p> |
| <p>試合番号 2T56</p> <p>狭山市T 2 - 0 武蔵野市EM</p> <p>根岸 真喜子 2 $\left(\begin{smallmatrix} 21-13 \\ 21-16 \end{smallmatrix} \right)$ 0 河内 鈴香 末政 真由美</p> <p>渡辺 直子 2 $\left(\begin{smallmatrix} 21-19 \\ 21-14 \end{smallmatrix} \right)$ 0 福田 聡子 福山 由紀子</p> <p>宮崎 一枝 $\left(\quad \right)$ 川井 節子 飯島 清美 $\left(\quad \right)$ 石森 美音子</p> | <p>試合番号 2T78</p> <p>新座市A 2 - 1 江戸川区N</p> <p>蕪木 ゆかり 2 $\left(\begin{smallmatrix} 21-18 \\ 21-19 \end{smallmatrix} \right)$ 0 佐藤 智子 貫井 久美</p> <p>保坂 恵子 0 $\left(\begin{smallmatrix} 12-21 \\ 13-21 \end{smallmatrix} \right)$ 2 桑山 栄子 平川 和子</p> <p>浅田 邦子 2 $\left(\begin{smallmatrix} 20-22 \\ 21-16 \\ 21-18 \end{smallmatrix} \right)$ 1 宮城島 方子 高橋 昇子 $\left(\quad \right)$ 飯塚 昌子</p> | <p>試合番号 3T12</p> <p>八王子市A 2 - 1 東村山市S</p> <p>菱田 美栄子 1 $\left(\begin{smallmatrix} 21-15 \\ 18-21 \\ 16-21 \end{smallmatrix} \right)$ 2 古塩 史子 原 弘子</p> <p>須江 律子 2 $\left(\begin{smallmatrix} 21-10 \\ 21-5 \end{smallmatrix} \right)$ 0 木村 智美 高橋 真由美</p> <p>中西 身知子 2 $\left(\begin{smallmatrix} 21-15 \\ 21-16 \end{smallmatrix} \right)$ 0 早川 尋美 田中 洋子 $\left(\quad \right)$ 中村 彰子</p> |
| <p>試合番号 3T34</p> <p>練馬区C 2 - 0 小金井市Q</p> <p>福井 明美 2 $\left(\begin{smallmatrix} 21-13 \\ 21-12 \end{smallmatrix} \right)$ 0 中平 祐子 安倍 美貴</p> <p>藪田 かおる 2 $\left(\begin{smallmatrix} 21-15 \\ 21-19 \end{smallmatrix} \right)$ 0 松元 八千代 牧野 幸子</p> <p>塩澤 はるみ $\left(\quad \right)$ 須藤 喜代美 西山 広子 $\left(\quad \right)$ 八木 静江</p> | <p>試合番号 3T56</p> <p>町田市K 2 - 0 世田谷区</p> <p>高本 扶美枝 2 $\left(\begin{smallmatrix} 21-6 \\ 22-20 \end{smallmatrix} \right)$ 0 池田 八ツ 渡辺 晴美</p> <p>佐藤 ソノ 2 $\left(\begin{smallmatrix} 21-11 \\ 15-21 \\ 21-16 \end{smallmatrix} \right)$ 1 永井 恵子 時川 嘉久枝</p> <p>伊東 仁美 $\left(\quad \right)$ 畑中 万紀子 富川 智子 $\left(\quad \right)$ 安富 光代</p> | <p>試合番号 3T78</p> <p>八王子市H 2 - 0 西東京市S</p> <p>小幡 久美子 2 $\left(\begin{smallmatrix} 21-19 \\ 21-18 \end{smallmatrix} \right)$ 0 河野 邦子 大垣 俊枝</p> <p>小島 佳世子 2 $\left(\begin{smallmatrix} 21-9 \\ 21-15 \end{smallmatrix} \right)$ 0 城山 妙子 樽井 裕子</p> <p>小幡 久美子 $\left(\quad \right)$ 野沢 和子 大垣 俊枝 $\left(\quad \right)$ 吉川 よし江</p> |

| | | |
|---|--|---|
| <p>試合番号 4T12</p> <p>町田市S 2 - 0 杉並区S</p> <p>篠原 まさ子 2 $\left(\begin{matrix} 21-11 \\ 21-13 \end{matrix} \right)$ 0 山本 正枝 中澤 悦子 $\left(\begin{matrix} 21-13 \end{matrix} \right)$ 0 松本 有実</p> <p>三沢 まゆみ 2 $\left(\begin{matrix} 21-17 \\ 20-22 \\ 21-15 \end{matrix} \right)$ 1 木村 明美 森 幸恵 $\left(\begin{matrix} 21-15 \end{matrix} \right)$ 1 清水 享子</p> <p>加藤 一仰子 $\left(\begin{matrix} \end{matrix} \right)$ 鎌田 美智子 花岡 久仁子 $\left(\begin{matrix} \end{matrix} \right)$ 新田 恵子</p> | <p>試合番号 4T34</p> <p>渋谷区H 2 - 1 福生市T</p> <p>市倉 才子 2 $\left(\begin{matrix} 21-15 \\ 21-18 \end{matrix} \right)$ 0 二見 邦子 野島 志信 $\left(\begin{matrix} 21-18 \end{matrix} \right)$ 0 下田 まり子</p> <p>芦田 光子 0 $\left(\begin{matrix} 12-21 \\ 5-21 \end{matrix} \right)$ 2 澤田 雅子 廣瀬 智子 $\left(\begin{matrix} 5-21 \end{matrix} \right)$ 2 福士 めい子</p> <p>町田 博美 2 $\left(\begin{matrix} 21-15 \\ 21-15 \end{matrix} \right)$ 0 中村 千賀子 町田 千佳子 $\left(\begin{matrix} 21-15 \end{matrix} \right)$ 0 鈴木 芳子</p> | <p>試合番号 4T56</p> <p>所沢市N 2 - 0 川崎市S</p> <p>渡辺 仁子 2 $\left(\begin{matrix} 17-21 \\ 21-18 \\ 25-23 \end{matrix} \right)$ 1 千葉 千枝美 中川 昌子 $\left(\begin{matrix} 21-18 \\ 25-23 \end{matrix} \right)$ 1 内田 理恵</p> <p>後藤 春子 2 $\left(\begin{matrix} 4-21 \\ 21-18 \\ 21-16 \end{matrix} \right)$ 1 竹本 美鈴 保原 はつ子 $\left(\begin{matrix} 21-18 \\ 21-16 \end{matrix} \right)$ 1 飯酒盃 由美子</p> <p>小谷野 昌子 $\left(\begin{matrix} \end{matrix} \right)$ 木野村 陽子 上利 かおり $\left(\begin{matrix} \end{matrix} \right)$ 蘭牟田 典子</p> |
| <p>試合番号 4T78</p> <p>東久留米市K 2 - 1 あきる野市A</p> <p>瀬尾 有紀 2 $\left(\begin{matrix} 21-18 \\ 21-19 \end{matrix} \right)$ 0 堀 和子 榊原 今日子 $\left(\begin{matrix} 21-19 \end{matrix} \right)$ 0 樽木 真智子</p> <p>本部 真澄 0 $\left(\begin{matrix} 5-21 \\ 13-21 \end{matrix} \right)$ 2 上野 晴美 海老沢 京子 $\left(\begin{matrix} 13-21 \end{matrix} \right)$ 2 浅利 美津子</p> <p>吉田 よし子 2 $\left(\begin{matrix} 15-21 \\ 21-14 \\ 21-17 \end{matrix} \right)$ 1 岡田 智美 斉藤 よし美 $\left(\begin{matrix} 21-14 \\ 21-17 \end{matrix} \right)$ 1 田中 裕子</p> | <p>試合番号 5T12</p> <p>立川市K 2 - 0 国分寺市S</p> <p>金丸 悦子 2 $\left(\begin{matrix} 21-14 \\ 21-10 \end{matrix} \right)$ 0 中山 トシ子 岡本 順子 $\left(\begin{matrix} 21-10 \end{matrix} \right)$ 0 二本木 とも子</p> <p>林 ちなみ 2 $\left(\begin{matrix} 21-14 \\ 21-16 \end{matrix} \right)$ 0 戸倉 央江 清水 江美 $\left(\begin{matrix} 21-16 \end{matrix} \right)$ 0 石関 瑛子</p> <p>青山 京子 $\left(\begin{matrix} \end{matrix} \right)$ 間根山 幸子 鈴木 亜也子 $\left(\begin{matrix} \end{matrix} \right)$ 東條 礼子</p> | <p>試合番号 5T34</p> <p>上野原市S 2 - 0 横浜市M</p> <p>荒木 恵子 2 $\left(\begin{matrix} 21-13 \\ 21-14 \end{matrix} \right)$ 0 西澤 美穂 森鍵 和子 $\left(\begin{matrix} 21-14 \end{matrix} \right)$ 0 坂田 佳江</p> <p>井上 美和 2 $\left(\begin{matrix} 21-7 \\ 21-5 \end{matrix} \right)$ 0 上田 美智代 桑原 容子 $\left(\begin{matrix} 21-7 \\ 21-5 \end{matrix} \right)$ 0 後藤 薫</p> <p>小野塚 貴美子 $\left(\begin{matrix} \end{matrix} \right)$ 藤原 和子 長谷川 眞弓 $\left(\begin{matrix} \end{matrix} \right)$ 須貝 孝子</p> |
| <p>試合番号 5T56</p> <p>国分寺市R 2 - 1 小平市W</p> <p>渡辺 はま子 2 $\left(\begin{matrix} 21-7 \\ 21-13 \end{matrix} \right)$ 0 山下 恵子 吉野 知寿子 $\left(\begin{matrix} 21-13 \end{matrix} \right)$ 0 斉藤 貴代子</p> <p>池本 昌子 0 $\left(\begin{matrix} 14-21 \\ 11-21 \end{matrix} \right)$ 2 宮田 恵津子 福間 淳子 $\left(\begin{matrix} 14-21 \\ 11-21 \end{matrix} \right)$ 2 高橋 広子</p> <p>橋本 富子 2 $\left(\begin{matrix} 21-16 \\ 21-13 \end{matrix} \right)$ 0 三田 千賀子 田村 スミ子 $\left(\begin{matrix} 21-13 \end{matrix} \right)$ 0 三浦 ますみ</p> | <p>試合番号 5T78</p> <p>多摩市S 2 - 1 中野区N</p> <p>西野 れい子 2 $\left(\begin{matrix} 21-7 \\ 21-16 \end{matrix} \right)$ 0 芝池 千鶴 井元 恵美子 $\left(\begin{matrix} 21-16 \end{matrix} \right)$ 0 田丸 俊子</p> <p>小林 幸子 0 $\left(\begin{matrix} 13-21 \\ 15-21 \end{matrix} \right)$ 2 坂野 道世 三本 勝枝 $\left(\begin{matrix} 13-21 \\ 15-21 \end{matrix} \right)$ 2 横山 朱美</p> <p>磯ヶ谷 啓子 2 $\left(\begin{matrix} 21-17 \\ 21-17 \end{matrix} \right)$ 0 吉原 さと子 大塚 美千代 $\left(\begin{matrix} 21-17 \end{matrix} \right)$ 0 舛谷 悦子</p> | |

2th YES!Super Ladies League

平成20年2月6日 所沢市民総合体育館

| 6~10部決定戦 A | 町田市P | 東村山市S2 | 日野市K | 勝敗 | 順位 |
|---------------|----------------------------|----------------------------|--------------------------|------------------------------|----|
| 町田市P | | 3-0 G 6-0 P 126-54 | 3-0 G 6-0 P 126-41 | M 6-0 G 12-0 P 252-95 | 1 |
| 東村山市S2 | x 0-3 G 0-6 P 54-126 | | 3-0 G 6-1 P 141-94 | M 3-3 G 6-7 P 195-220 | 2 |
| 日野市K | x 0-3 G 0-6 P 41-126 | x 0-3 G 1-6 P 94-141 | | M 0-6 G 1-12 P 135-267 | 3 |

| 6~10部決定戦 B | 練馬区S | 青梅市H2 | 西東京市N | 府中市H2 | 勝敗 | 順位 |
|---------------|-----------------------------|--------------------------|----------------------------|-----------------------------|------------------------------|----|
| 練馬区S | | 3-0 G 6-0 P 126-66 | 2-1 G 4-2 P 97-93 | 2-1 G 5-3 P 153-145 | M 7-2 G 15-5 P 376-304 | 1 |
| 青梅市H2 | x 0-3 G 0-6 P 66-126 | | x 0-3 G 0-6 P 86-126 | x 0-3 G 1-6 P 89-145 | M 0-9 G 1-18 P 241-397 | 4 |
| 西東京市N | x 1-2 G 2-4 P 93-97 | 3-0 G 6-0 P 126-86 | | x 1-2 G 3-4 P 115-141 | M 5-4 G 11-8 P 334-324 | 3 |
| 府中市H2 | x 1-2 G 3-5 P 145-153 | 3-0 G 6-1 P 145-89 | 2-1 G 4-3 P 141-115 | | M 6-3 G 13-9 P 431-357 | 2 |

| 6~10部決定戦 C | 三鷹市R | 東大和市S | 所沢市NM | 勝敗 | 順位 |
|---------------|----------------------------|-----------------------------|---------------------------|------------------------------|----|
| 三鷹市R | | 3-0 G 6-1 P 146-82 | 3-0 G 6-0 P 129-81 | M 6-0 G 12-1 P 275-163 | 1 |
| 東大和市S | x 0-3 G 1-6 P 82-146 | | 2-1 G 5-3 P 156-127 | M 2-4 G 6-9 P 238-273 | 2 |
| 所沢市NM | x 0-3 G 0-6 P 81-129 | x 1-2 G 3-5 P 127-156 | | M 1-5 G 3-11 P 208-285 | 3 |

| 6~10部決定戦 D | 八王子市KU | 武蔵野市T2 | 練馬区K2 | 勝敗 | 順位 |
|---------------|---------------------------|-----------------------------|----------------------------|------------------------------|----|
| 八王子市KU | | x 1-2 G 3-5 P 152-142 | x 1-2 G 2-5 P 94-132 | M 2-4 G 5-10 P 246-274 | 3 |
| 武蔵野市T2 | 2-1 G 5-3 P 142-152 | | x 0-3 G 0-6 P 58-126 | M 2-4 G 5-9 P 200-278 | 2 |
| 練馬区K2 | 2-1 G 5-2 P 132-94 | 3-0 G 6-0 P 126-58 | | M 5-1 G 11-2 P 258-152 | 1 |

| 6~10部決定戦 E | 杉並区K | 青梅市W | 小平市R | 勝敗 | 順位 |
|---------------|----------------------------|----------------------------|--------------------------|------------------------------|----|
| 杉並区K | | 3-0 G 6-0 P 126-71 | 3-0 G 6-0 P 126-48 | M 6-0 G 12-0 P 252-119 | 1 |
| 青梅市W | x 0-3 G 0-6 P 71-126 | | 3-0 G 6-1 P 140-86 | M 3-3 G 6-7 P 211-212 | 2 |
| 小平市R | x 0-3 G 0-6 P 48-126 | x 0-3 G 1-6 P 86-140 | | M 0-6 G 1-12 P 134-266 | 3 |

| 6~10部決定戦 F | 練馬区C2 | 武蔵野市T | 所沢市T | 勝敗 | 順位 |
|---------------|---------------------------|----------------------------|-----------------------------|------------------------------|----|
| 練馬区C2 | | x 0-3 G 0-6 P 66-126 | x 1-2 G 2-5 P 102-134 | M 1-5 G 2-11 P 168-260 | 3 |
| 武蔵野市T | 3-0 G 6-0 P 126-66 | | x 1-2 G 2-4 P 105-126 | M 4-2 G 8-4 P 231-192 | 2 |
| 所沢市T | 2-1 G 5-2 P 134-102 | 2-1 G 4-2 P 126-105 | | M 4-2 G 9-4 P 260-207 | 1 |

| 6~10部決定戦 G | 杉並区W | 日野市R | 所沢市S | 勝敗 | 順位 |
|---------------|---------------------------|-----------------------------|-----------------------------|------------------------------|----|
| 杉並区W | | x 0-3 G 0-6 P 81-126 | x 0-3 G 2-6 P 128-163 | M 0-6 G 2-12 P 209-289 | 3 |
| 日野市R | 3-0 G 6-0 P 126-81 | | 3-0 G 6-1 P 145-105 | M 6-0 G 12-1 P 271-186 | 1 |
| 所沢市S | 3-0 G 6-2 P 163-128 | x 0-3 G 1-6 P 105-145 | | M 3-3 G 7-8 P 268-273 | 2 |

| 6~10部決定戦 H | 江戸川区N2 | 稲城市K | 坂戸市M | 勝敗 | 順位 |
|---------------|-----------------------------|---------------------------|----------------------------|-----------------------------|----|
| 江戸川区N2 | | 2-1 G 4-3 P 134-116 | x 1-2 G 2-4 P 73-120 | M 3-3 G 6-7 P 207-236 | 2 |
| 稲城市K | x 1-2 G 3-4 P 116-134 | | x 1-2 G 2-5 P 94-140 | M 2-4 G 5-9 P 210-274 | 3 |
| 坂戸市M | 2-1 G 4-2 P 120-73 | 2-1 G 5-2 P 140-94 | | M 4-2 G 9-4 P 260-167 | 1 |

2th YES!Super Ladies League

平成20年2月6日 所沢市民総合体育館

| 6~10部決定戦 I | 杉並区S2 | 八王子市F | 所沢市N2 | 勝敗 | 順位 |
|---------------|---------------------------|---------------------------|----------------------------|------------------------------|----|
| 杉並区S2 | | 3-0 G 6-1 P 141-97 | x1-2 G 3-4 P 128-112 | M 4-2 G 9-5 P 269-209 | 2 |
| 八王子市F | x0-3 G 1-6 P 97-141 | | x1-2 G 3-4 P 118-124 | M 1-5 G 4-10 P 215-265 | 3 |
| 所沢市N2 | 2-1 G 4-3 P 112-128 | 2-1 G 4-3 P 124-118 | | M 4-2 G 8-6 P 236-246 | 1 |

| 6~10部決定戦 J | 中野区T | 国分寺市K | 武蔵野市E | 坂戸市M2 | 勝敗 | 順位 |
|---------------|---------------------------|----------------------------|--------------------------|---------------------------|-------------------------------|----|
| 中野区T | | x1-2 G 3-4 P 122-127 | 3-0 G 6-1 P 141-87 | x1-2 G 2-4 P 76-102 | M 5-4 G 11-9 P 339-316 | 3 |
| 国分寺市K | 2-1 G 4-3 P 127-122 | | 3-0 G 6-1 P 140-99 | x0-3 G 1-6 P 80-145 | M 5-4 G 11-10 P 347-366 | 2 |
| 武蔵野市E | x0-3 G 1-6 P 87-141 | x0-3 G 1-6 P 99-140 | | x0-3 G 0-6 P 52-126 | M 0-9 G 2-18 P 238-407 | 4 |
| 坂戸市M2 | 2-1 G 4-2 P 102-76 | 3-0 G 6-1 P 145-80 | 3-0 G 6-0 P 126-52 | | M 8-1 G 16-3 P 373-208 | 1 |

| 6~10部決定戦 K | 渋谷区K | 武蔵野市ME | ふじみ野市N | 勝敗 | 順位 |
|---------------|----------------------------|--------------------------|---------------------------|------------------------------|----|
| 渋谷区K | | 3-0 G 6-0 P 126-70 | 3-0 G 6-1 P 146-113 | M 6-0 G 12-1 P 272-183 | 1 |
| 武蔵野市ME | x0-3 G 0-6 P 70-126 | | x0-3 G 0-6 P 97-128 | M 0-6 G 0-12 P 167-254 | 3 |
| ふじみ野市N | x0-3 G 1-6 P 113-146 | 3-0 G 6-0 P 128-97 | | M 3-3 G 7-6 P 241-243 | 2 |

| 6~10部決定戦 L | 練馬区K | 府中市C | 所沢市M | 勝敗 | 順位 |
|---------------|--------------------------|----------------------------|---------------------------|------------------------------|----|
| 練馬区K | | x0-3 G 0-6 P 77-126 | x1-2 G 2-4 P 84-117 | M 1-5 G 2-10 P 161-243 | 3 |
| 府中市C | 3-0 G 6-0 P 126-77 | | 2-1 G 5-2 P 126-109 | M 5-1 G 11-2 P 252-186 | 1 |
| 所沢市M | 2-1 G 4-2 P 117-84 | x1-2 G 2-5 P 109-126 | | M 3-3 G 6-7 P 226-210 | 2 |

| 6~10部決定戦 M | 多摩市Z | さいたま市G | 練馬区G | 勝敗 | 順位 |
|---------------|---------------------------|--------------------------|-------------------------|-----------------------------|----|
| 多摩市Z | | 3-0 G 6-0 P 126-78 | 3-0 G 6-0 P 126-0 | M 6-0 G 12-0 P 126-78 | 1 |
| さいたま市G | x0-3 G 0-6 P 78-126 | | 3-0 G 6-0 P 126-0 | M 3-3 G 6-6 P 78-126 | 2 |
| 練馬区G | x0-3 G 0-6 P 0-126 | x0-3 G 0-6 P 0-126 | | M 0-6 G 0-12 P 0-0 | 3 |

| 6~10部決定戦 N | 東大和市L2 | 武蔵野市C | 目黒区D | 勝敗 | 順位 |
|---------------|---------------------------|----------------------------|----------------------------|-----------------------------|----|
| 東大和市L2 | | x1-2 G 4-4 P 145-143 | x1-2 G 3-4 P 117-133 | M 2-4 G 7-8 P 262-276 | 3 |
| 武蔵野市C | 2-1 G 4-4 P 143-145 | | x1-2 G 2-4 P 109-117 | M 3-3 G 6-8 P 252-262 | 2 |
| 目黒区D | 2-1 G 4-3 P 133-117 | 2-1 G 4-2 P 117-109 | | M 4-2 G 8-5 P 250-226 | 1 |

| 6~10部決定戦 O | 日野市T | 小平市M | 三鷹市R2 | 杉並区SR | 勝敗 | 順位 |
|---------------|---------------------------|---------------------------|----------------------------|----------------------------|-------------------------------|----|
| 日野市T | | 3-0 G 6-0 P 126-64 | 3-0 G 6-0 P 126-81 | 3-0 G 6-0 P 126-59 | M 9-0 G 18-0 P 378-204 | 1 |
| 小平市M | x0-3 G 0-6 P 64-126 | | x1-2 G 2-5 P 106-128 | x1-2 G 2-4 P 103-119 | M 2-7 G 4-15 P 273-373 | 4 |
| 三鷹市R2 | x0-3 G 0-6 P 81-126 | 2-1 G 5-2 P 128-106 | | 2-1 G 5-2 P 143-110 | M 4-5 G 10-10 P 352-342 | 2 |
| 杉並区SR | x0-3 G 0-6 P 59-126 | 2-1 G 4-2 P 119-103 | x1-2 G 2-5 P 110-143 | | M 3-6 G 6-13 P 288-372 | 3 |

| 6~10部決定戦 P | 八王子市K2 | 国立市A | 宇都宮市T | 勝敗 | 順位 |
|---------------|---------------------------|--------------------------|----------------------------|------------------------------|----|
| 八王子市K2 | | 3-0 G 6-0 P 126-48 | x1-2 G 3-5 P 131-162 | M 4-2 G 9-5 P 257-210 | 2 |
| 国立市A | x0-3 G 0-6 P 48-126 | | x0-3 G 0-6 P 41-126 | M 0-6 G 0-12 P 89-252 | 3 |
| 宇都宮市T | 2-1 G 5-3 P 162-131 | 3-0 G 6-0 P 126-41 | | M 5-1 G 11-3 P 288-172 | 1 |

| | | |
|---|---|---|
| <p>試合番号 D - 1</p> <p>武蔵野市T 2 - 1 八王子市KU</p> <p>古川 葉子 2 $\begin{pmatrix} 21-16 \\ 25-23 \end{pmatrix}$ 0 大貫 美智子 橋本 三枝子</p> <p>林 満枝 2 $\begin{pmatrix} 14-21 \\ 21-15 \\ 21-16 \end{pmatrix}$ 1 藤橋 美子 近藤 富美子 田中 正子</p> <p>佐藤 きみ子 1 $\begin{pmatrix} 10-21 \\ 21-19 \\ 9-21 \end{pmatrix}$ 2 渡辺 敏子 阿部 比佐子 仁藤 絹子</p> | <p>試合番号 D - 2</p> <p>練馬区K 2 - 1 八王子市KU</p> <p>大網 妙子 2 $\begin{pmatrix} 21-15 \\ 21-8 \end{pmatrix}$ 0 八木 早苗 伊藤 抄織 田中 正子</p> <p>岩堀 かおる 1 $\begin{pmatrix} 18-21 \\ 21-10 \\ 9-21 \end{pmatrix}$ 2 仁藤 絹子 丹 幸恵 渡辺 敏子</p> <p>武内 勝代 2 $\begin{pmatrix} 21-14 \\ 21-5 \end{pmatrix}$ 0 藤橋 美子 エモット 百子 大貫 美智子</p> | <p>試合番号 D - 3</p> <p>練馬区K 2 3 - 0 武蔵野市T 2</p> <p>伊藤 抄織 2 $\begin{pmatrix} 21-9 \\ 21-10 \end{pmatrix}$ 0 近藤 富美子 大網 妙子 林 満枝</p> <p>武内 勝代 2 $\begin{pmatrix} 21-8 \\ 21-10 \end{pmatrix}$ 0 古川 葉子 エモット 百子 橋本 三枝子</p> <p>岩堀 かおる 2 $\begin{pmatrix} 21-15 \\ 21-6 \end{pmatrix}$ 0 佐藤 きみ子 丹 幸恵 阿部 比佐子</p> |
| <p>試合番号 E - 1</p> <p>杉並区K 3 - 0 青梅市W</p> <p>堀池 由紀子 2 $\begin{pmatrix} 21-14 \\ 21-5 \end{pmatrix}$ 0 玉堀 由紀江 島崎 朋子 藤原 治子</p> <p>小林 裕子 2 $\begin{pmatrix} 21-17 \\ 21-13 \end{pmatrix}$ 0 吉村 千秋 秋山 昭子 高橋 静世</p> <p>飯野 洋子 2 $\begin{pmatrix} 21-16 \\ 21-6 \end{pmatrix}$ 0 尾村 節子 宮川 典子 鈴木 春美</p> | <p>試合番号 E - 2</p> <p>杉並区K 3 - 0 小平市R</p> <p>堀池 由紀子 2 $\begin{pmatrix} 21-2 \\ 21-3 \end{pmatrix}$ 0 渡辺 由美 島崎 朋子 宮入 典子</p> <p>小林 裕子 2 $\begin{pmatrix} 21-19 \\ 21-9 \end{pmatrix}$ 0 笛木 明子 秋山 昭子 本田 真帆</p> <p>飯野 洋子 2 $\begin{pmatrix} 21-6 \\ 21-9 \end{pmatrix}$ 0 久家 富美子 宮川 典子 小野寺 由紀子</p> | <p>試合番号 E - 3</p> <p>青梅市W 3 - 0 小平市R</p> <p>鈴木 春美 2 $\begin{pmatrix} 21-14 \\ 21-9 \end{pmatrix}$ 0 久家 富美子 村山 初恵 小野寺 由紀子</p> <p>玉堀 由紀江 2 $\begin{pmatrix} 21-9 \\ 14-21 \\ 21-18 \end{pmatrix}$ 1 笛木 明子 藤原 治子 本田 真帆</p> <p>高橋 静世 2 $\begin{pmatrix} 21-11 \\ 21-4 \end{pmatrix}$ 0 渡辺 由美 吉村 千秋 宮入 典子</p> |
| <p>試合番号 F - 1</p> <p>武蔵野市T 3 - 0 練馬区C 2</p> <p>後藤 明美 2 $\begin{pmatrix} 21-9 \\ 21-15 \end{pmatrix}$ 0 森 かおる 大道 美和子 平井 路子</p> <p>清本 順子 2 $\begin{pmatrix} 21-7 \\ 21-5 \end{pmatrix}$ 0 福田 景子 平山 美子 赤尾 友紀子</p> <p>杉坂 文子 2 $\begin{pmatrix} 21-11 \\ 21-19 \end{pmatrix}$ 0 末永 容子 村山 佳世子 小林 寿子</p> | <p>試合番号 F - 2</p> <p>所沢市T 2 - 1 練馬区C 2</p> <p>寺島 和子 2 $\begin{pmatrix} 21-16 \\ 21-15 \end{pmatrix}$ 0 森 かおる 三井 千栄子 平井 路子</p> <p>磯 昌代 2 $\begin{pmatrix} 21-9 \\ 21-7 \end{pmatrix}$ 0 福田 景子 山本 伊津子 赤尾 友紀子</p> <p>柳瀬 香苗 1 $\begin{pmatrix} 21-13 \\ 16-21 \\ 13-21 \end{pmatrix}$ 2 末永 容子 佐藤 万喜 小林 寿子</p> | <p>試合番号 F - 3</p> <p>所沢市T 2 - 1 武蔵野市T</p> <p>磯 昌代 2 $\begin{pmatrix} 22-20 \\ 21-13 \end{pmatrix}$ 0 平山 美子 山本 伊津子 清本 順子</p> <p>萩原 純子 2 $\begin{pmatrix} 21-14 \\ 21-13 \end{pmatrix}$ 0 杉坂 文子 佐伯 恵子 村山 佳世子</p> <p>寺島 和子 0 $\begin{pmatrix} 20-22 \\ 21-23 \end{pmatrix}$ 2 後藤 明美 三井 千栄子 大道 美和子</p> |
| <p>試合番号 G - 1</p> <p>日野市R 3 - 0 杉並区W</p> <p>伊藤 成子 2 $\begin{pmatrix} 21-17 \\ 21-12 \end{pmatrix}$ 0 笹川 照代 川村 容子 柳沢 啓子</p> <p>小暮 美千子 2 $\begin{pmatrix} 21-13 \\ 21-14 \end{pmatrix}$ 0 竹村 千秋 原田 恵以子 山本 香夜子</p> <p>柴田 明代 2 $\begin{pmatrix} 21-10 \\ 21-15 \end{pmatrix}$ 0 市川 幸子 大久保 晴代 岩井 美幸</p> | <p>試合番号 G - 2</p> <p>所沢市S 3 - 0 杉並区W</p> <p>鴨下 数子 2 $\begin{pmatrix} 21-19 \\ 21-19 \end{pmatrix}$ 0 柳沢 啓子 廣瀬 路枝 笹川 照代</p> <p>宮谷 昭子 2 $\begin{pmatrix} 21-9 \\ 21-23 \\ 21-7 \end{pmatrix}$ 1 岩井 美幸 益子 千夏子 市川 幸子</p> <p>居鶴 洋子 2 $\begin{pmatrix} 21-15 \\ 16-21 \\ 21-15 \end{pmatrix}$ 1 竹村 千秋 山内 弘子 山本 香夜子</p> | <p>試合番号 G - 3</p> <p>日野市R 3 - 0 所沢市S</p> <p>森下 清美 2 $\begin{pmatrix} 21-19 \\ 21-13 \end{pmatrix}$ 0 鴨下 数子 川村 容子 廣瀬 路枝</p> <p>柴田 明代 2 $\begin{pmatrix} 21-11 \\ 21-13 \end{pmatrix}$ 0 宮谷 昭子 原田 恵以子 益子 千夏子</p> <p>小暮 美千子 2 $\begin{pmatrix} 19-21 \\ 21-17 \\ 21-11 \end{pmatrix}$ 1 居鶴 洋子 伊藤 成子 山内 弘子</p> |

| | | |
|---|---|--|
| <p>試合番号 H - 1</p> <p>江戸川区N2 2 - 1 稲城市K</p> <p>高木 絵理 2 $\begin{pmatrix} 21-13 \\ 21-18 \end{pmatrix}$ 0 佐藤 恵美子 緒形 美恵</p> <p>池尻 厚子 0 $\begin{pmatrix} 13-21 \\ 18-21 \end{pmatrix}$ 2 厚海 喜美恵 大庭 秀子</p> <p>桜井 良子 2 $\begin{pmatrix} 19-21 \\ 21-10 \\ 21-12 \end{pmatrix}$ 1 出葉 節子 鹿山 百合子 湯谷 立夏</p> | <p>試合番号 H - 2</p> <p>坂戸市M 2 - 1 江戸川区N2</p> <p>芳賀 あけみ 0 $\begin{pmatrix} 16-21 \\ 20-22 \end{pmatrix}$ 2 高木 絵理 中島 清子 緒形 美恵</p> <p>内野 とし子 2 $\begin{pmatrix} 21-6 \\ 21-6 \end{pmatrix}$ 0 池尻 厚子 鈴木 美佐子 大庭 秀子</p> <p>高橋 礼子 2 $\begin{pmatrix} 21-7 \\ 21-11 \end{pmatrix}$ 0 鹿山 百合子 一 條 千秋 桜井 良子</p> | <p>試合番号 H - 3</p> <p>坂戸市M 2 - 1 稲城市K</p> <p>高橋 礼子 2 $\begin{pmatrix} 21-10 \\ 21-9 \end{pmatrix}$ 0 西迫 久子 一 條 千秋 野村 裕子</p> <p>芳賀 あけみ 1 $\begin{pmatrix} 18-21 \\ 21-18 \\ 17-21 \end{pmatrix}$ 2 出葉 節子 中島 清子 厚海 喜美恵</p> <p>内野 とし子 2 $\begin{pmatrix} 21-8 \\ 21-7 \end{pmatrix}$ 0 佐藤 恵美子 鈴木 美佐子 湯谷 立夏</p> |
| <p>試合番号 I - 1</p> <p>杉並区S2 3 - 0 八王子市F</p> <p>奥村 玲子 2 $\begin{pmatrix} 21-15 \\ 15-21 \\ 21-11 \end{pmatrix}$ 1 矢頭 佐代子 翁長 明子 鈴木 三恵</p> <p>服部 直美 2 $\begin{pmatrix} 21-13 \\ 21-18 \end{pmatrix}$ 0 赤井田 与志子 常岡 まゆみ 外川 ひとみ</p> <p>菅原 弘子 2 $\begin{pmatrix} 21-8 \\ 21-11 \end{pmatrix}$ 0 木下 節子 中村 陽子 秋間 タイ子</p> | <p>試合番号 I - 2</p> <p>所沢市N2 2 - 1 杉並区S2</p> <p>大塚 真優美 0 $\begin{pmatrix} 11-21 \\ 7-21 \end{pmatrix}$ 2 菅原 弘子 細沼 路子 翁長 明子</p> <p>井上 悦子 2 $\begin{pmatrix} 21-13 \\ 21-17 \end{pmatrix}$ 0 中村 陽子 金内 美代子 服部 直美</p> <p>鳥井 昭子 2 $\begin{pmatrix} 21-18 \\ 10-21 \\ 21-17 \end{pmatrix}$ 1 奥村 玲子 坂本 由美子 常岡 まゆみ</p> | <p>試合番号 I - 3</p> <p>所沢市N2 2 - 1 八王子市F</p> <p>大塚 真優美 0 $\begin{pmatrix} 17-21 \\ 11-21 \end{pmatrix}$ 2 赤井田 与志子 細沼 路子 秋間 タイ子</p> <p>井上 悦子 2 $\begin{pmatrix} 21-12 \\ 21-14 \end{pmatrix}$ 0 内田 祐子 金内 美代子 鈴木 三恵</p> <p>鳥井 昭子 2 $\begin{pmatrix} 12-21 \\ 21-19 \\ 21-10 \end{pmatrix}$ 1 矢頭 佐代子 坂本 由美子 外川 ひとみ</p> |
| <p>試合番号 J - 1</p> <p>国分寺市K 2 - 1 中野区T</p> <p>高坂 いつ 2 $\begin{pmatrix} 21-18 \\ 21-12 \end{pmatrix}$ 0 鈴木 和子 小林 晶子 若松 真寿美</p> <p>山根 恭子 0 $\begin{pmatrix} 19-21 \\ 15-21 \end{pmatrix}$ 2 岡田 智子 長谷島 妙子 小林 裕子</p> <p>杉中 左知子 2 $\begin{pmatrix} 21-16 \\ 9-21 \\ 21-13 \end{pmatrix}$ 1 森 久子 木村 笑美子 荒川 和子</p> | <p>試合番号 J - 2</p> <p>坂戸市M2 3 - 0 中野区T</p> <p>近藤 佳代 2 $\begin{pmatrix} 21-14 \\ 21-14 \end{pmatrix}$ 0 鈴木 和子 竹部 洋子 若松 真寿美</p> <p>高井 規子 2 $\begin{pmatrix} 21-10 \\ 21-8 \end{pmatrix}$ 0 森 久子 大室 知美 荒川 和子</p> <p>下山 洋子 2 $\begin{pmatrix} 21-4 \\ 21-2 \end{pmatrix}$ 0 岡田 智子 丹羽 幸子 小林 裕子</p> | <p>試合番号 J - 3</p> <p>国分寺市K 3 - 0 坂戸市M2</p> <p>杉中 左知子 2 $\begin{pmatrix} 21-9 \\ 15-21 \\ 21-11 \end{pmatrix}$ 1 近藤 佳代 木村 笑美子 竹部 洋子</p> <p>山根 恭子 2 $\begin{pmatrix} 21-8 \\ 21-16 \end{pmatrix}$ 0 高井 規子 長谷島 妙子 大室 知美</p> <p>高坂 いつ 2 $\begin{pmatrix} 21-10 \\ 21-12 \end{pmatrix}$ 0 下山 洋子 小林 晶子 丹羽 幸子</p> |
| <p>試合番号 J - 4</p> <p>坂戸市M2 3 - 0 武蔵野市E</p> <p>高井 規子 2 $\begin{pmatrix} 21-8 \\ 21-18 \end{pmatrix}$ 0 金子 聡子 大室 知美 菅野 輝美</p> <p>近藤 佳代 2 $\begin{pmatrix} 21-5 \\ 21-5 \end{pmatrix}$ 0 石丸 宏美 竹部 洋子 山中 良子</p> <p>下山 洋子 2 $\begin{pmatrix} 19-21 \\ 21-9 \\ 21-14 \end{pmatrix}$ 1 佐近 早苗 丹羽 幸子 小畑 郁</p> | <p>試合番号 J - 5</p> <p>武蔵野市E 2 - 1 国分寺市K</p> <p>石丸 宏美 0 $\begin{pmatrix} 15-21 \\ 3-21 \end{pmatrix}$ 2 山根 恭子 山中 良子 長谷島 妙子</p> <p>有村 恵子 2 $\begin{pmatrix} 21-6 \\ 21-11 \end{pmatrix}$ 0 高坂 いつ 菅野 輝美 小林 晶子</p> <p>小畑 郁 2 $\begin{pmatrix} 21-10 \\ 21-7 \end{pmatrix}$ 0 杉中 左知子 金子 聡子 木村 笑美子</p> | <p>試合番号 J - 6</p> <p>中野区T 3 - 0 武蔵野市E</p> <p>鈴木 和子 2 $\begin{pmatrix} 21-14 \\ 21-15 \end{pmatrix}$ 0 石丸 宏美 若松 真寿美 山中 良子</p> <p>岡田 智子 2 $\begin{pmatrix} 21-15 \\ 21-11 \end{pmatrix}$ 0 佐近 早苗 小林 裕子 金子 聡子</p> <p>森 久子 2 $\begin{pmatrix} 14-21 \\ 21-11 \\ 21-12 \end{pmatrix}$ 1 有村 恵子 荒川 和子 菅野 輝美</p> |

| | | |
|---|---|--|
| <p>試合番号 K - 1</p> <p>渋谷区 K 3 - 0 武蔵野市ME</p> <p>市田 礼子 2 $\begin{pmatrix} 21-10 \\ 21-7 \end{pmatrix}$ 0 吉田 登志子 茂庭 弘子 2 $\begin{pmatrix} 21-7 \\ 21-7 \end{pmatrix}$ 0 結城 紀美子</p> <p>竹林 恵美 2 $\begin{pmatrix} 21-7 \\ 21-17 \end{pmatrix}$ 0 藤井 真理 杉山 邦子 2 $\begin{pmatrix} 21-17 \\ 21-17 \end{pmatrix}$ 0 寺井 直美</p> <p>奥澤 弥生 2 $\begin{pmatrix} 21-17 \\ 21-12 \end{pmatrix}$ 0 大塚 玲子 早川 るみ子 2 $\begin{pmatrix} 21-17 \\ 21-12 \end{pmatrix}$ 0 三浦 史江</p> | <p>試合番号 K - 2</p> <p>渋谷区 K 3 - 0 ふじみ野市N</p> <p>杉山 邦子 2 $\begin{pmatrix} 21-17 \\ 21-18 \end{pmatrix}$ 0 高橋 恵美 茂庭 弘子 2 $\begin{pmatrix} 21-17 \\ 21-18 \end{pmatrix}$ 0 直林 知実</p> <p>奥澤 弥生 2 $\begin{pmatrix} 20-22 \\ 21-13 \\ 21-15 \end{pmatrix}$ 1 小池 百恵 竹林 恵美 2 $\begin{pmatrix} 20-22 \\ 21-13 \\ 21-15 \end{pmatrix}$ 1 鈴木 悦子</p> <p>市田 礼子 2 $\begin{pmatrix} 21-17 \\ 21-11 \end{pmatrix}$ 0 玉田 賀世子 早川 るみ子 2 $\begin{pmatrix} 21-17 \\ 21-11 \end{pmatrix}$ 0 山本 明子</p> | <p>試合番号 K - 3</p> <p>ふじみ野市N 3 - 0 武蔵野市ME</p> <p>高橋 恵美 2 $\begin{pmatrix} 21-14 \\ 21-14 \end{pmatrix}$ 0 寺井 直美 清水 弘美 2 $\begin{pmatrix} 21-14 \\ 21-14 \end{pmatrix}$ 0 藤井 真理</p> <p>玉田 賀世子 2 $\begin{pmatrix} 22-20 \\ 22-20 \end{pmatrix}$ 0 大塚 玲子 山本 明子 2 $\begin{pmatrix} 22-20 \\ 22-20 \end{pmatrix}$ 0 三浦 史江</p> <p>小池 百恵 2 $\begin{pmatrix} 21-14 \\ 21-15 \end{pmatrix}$ 0 結城 紀美子 直林 知実 2 $\begin{pmatrix} 21-14 \\ 21-15 \end{pmatrix}$ 0 吉田 登志子</p> |
| <p>試合番号 L - 1</p> <p>府中市 C 3 - 0 練馬区 K</p> <p>塚本 敬子 2 $\begin{pmatrix} 21-9 \\ 21-13 \end{pmatrix}$ 0 松村 昌子 高橋 敏江 2 $\begin{pmatrix} 21-9 \\ 21-13 \end{pmatrix}$ 0 井上 朝子</p> <p>阿部 智恵 2 $\begin{pmatrix} 21-11 \\ 21-13 \end{pmatrix}$ 0 神崎 秀子 野島 佐知子 2 $\begin{pmatrix} 21-11 \\ 21-13 \end{pmatrix}$ 0 中山 嘉子</p> <p>阿部 知恵 2 $\begin{pmatrix} 21-17 \\ 21-14 \end{pmatrix}$ 0 坂田 貴久枝 鳩貝 加代子 2 $\begin{pmatrix} 21-17 \\ 21-14 \end{pmatrix}$ 0 福田 照美</p> | <p>試合番号 L - 2</p> <p>所沢市 M 2 - 1 練馬区 K</p> <p>市川 恵利 0 $\begin{pmatrix} 23-25 \\ 10-21 \end{pmatrix}$ 2 砂田 春子 寺内 由香里 0 $\begin{pmatrix} 23-25 \\ 10-21 \end{pmatrix}$ 2 松村 昌子</p> <p>遠藤 正美 2 $\begin{pmatrix} 21-13 \\ 21-10 \end{pmatrix}$ 0 坂田 貴久枝 加藤 京子 2 $\begin{pmatrix} 21-13 \\ 21-10 \end{pmatrix}$ 0 福田 照美</p> <p>上田 有紀 2 $\begin{pmatrix} 21-10 \\ 21-5 \end{pmatrix}$ 0 神崎 秀子 曾根 佐知子 2 $\begin{pmatrix} 21-10 \\ 21-5 \end{pmatrix}$ 0 中山 嘉子</p> | <p>試合番号 L - 3</p> <p>府中市 C 2 - 1 所沢市 M</p> <p>塚本 敬子 2 $\begin{pmatrix} 21-4 \\ 21-11 \end{pmatrix}$ 0 寺内 由香里 高橋 敏江 2 $\begin{pmatrix} 21-4 \\ 21-11 \end{pmatrix}$ 0 市川 恵利</p> <p>阿部 智恵 2 $\begin{pmatrix} 21-16 \\ 21-19 \end{pmatrix}$ 0 上田 有紀 野島 佐知子 2 $\begin{pmatrix} 21-16 \\ 21-19 \end{pmatrix}$ 0 曾根 佐知子</p> <p>池谷 洋子 1 $\begin{pmatrix} 9-21 \\ 21-17 \\ 12-21 \end{pmatrix}$ 2 遠藤 正美 阿部 知恵 1 $\begin{pmatrix} 9-21 \\ 21-17 \\ 12-21 \end{pmatrix}$ 2 加藤 京子</p> |
| <p>試合番号 M - 1</p> <p>多摩市 Z 3 - 0 さいたま市G</p> <p>松岡 稔子 2 $\begin{pmatrix} 21-5 \\ 21-18 \end{pmatrix}$ 0 三浦 栄子 相原 万理 2 $\begin{pmatrix} 21-5 \\ 21-18 \end{pmatrix}$ 0 瀧沢 直子</p> <p>斉藤 和子 2 $\begin{pmatrix} 21-12 \\ 21-19 \end{pmatrix}$ 0 高橋 洋子 村松 典子 2 $\begin{pmatrix} 21-12 \\ 21-19 \end{pmatrix}$ 0 荒川 美佐子</p> <p>折戸 美保子 2 $\begin{pmatrix} 21-14 \\ 21-10 \end{pmatrix}$ 0 大桃 典子 田口 葉月 2 $\begin{pmatrix} 21-14 \\ 21-10 \end{pmatrix}$ 0 岡安 三八</p> | <p>試合番号 M - 2</p> <p>多摩市 Z 3 - 0 練馬区 G</p> <p>松岡 稔子 2 $\begin{pmatrix} -X \\ -X \end{pmatrix}$ 0 阿部 千恵子 相原 万理 2 $\begin{pmatrix} -X \\ -X \end{pmatrix}$ 0 菅野 貴子</p> <p>田口 葉月 2 $\begin{pmatrix} -X \\ -X \end{pmatrix}$ 0 大泉 美貴子 細谷 陽子 2 $\begin{pmatrix} -X \\ -X \end{pmatrix}$ 0 高岡 久美子</p> <p>斉藤 和子 2 $\begin{pmatrix} -X \\ -X \end{pmatrix}$ 0 阿部 千恵子 村松 典子 2 $\begin{pmatrix} -X \\ -X \end{pmatrix}$ 0 生天目 典子</p> | <p>試合番号 M - 3</p> <p>さいたま市G 3 - 0 練馬区 G</p> <p>大桃 典子 2 $\begin{pmatrix} -X \\ -X \end{pmatrix}$ 0 菅野 貴子 岡安 三八 2 $\begin{pmatrix} -X \\ -X \end{pmatrix}$ 0 大泉 美貴子</p> <p>三浦 栄子 2 $\begin{pmatrix} -X \\ -X \end{pmatrix}$ 0 阿部 千恵子 瀧沢 直子 2 $\begin{pmatrix} -X \\ -X \end{pmatrix}$ 0 高岡 久美子</p> <p>高橋 洋子 2 $\begin{pmatrix} -X \\ -X \end{pmatrix}$ 0 菅野 貴子 荒川 美佐子 2 $\begin{pmatrix} -X \\ -X \end{pmatrix}$ 0 生天目 典子</p> |
| <p>試合番号 N - 1</p> <p>武蔵野市 C 2 - 1 東大和市 L 2</p> <p>掘切園 むつみ 2 $\begin{pmatrix} 21-18 \\ 18-21 \\ 21-18 \end{pmatrix}$ 1 助川 節子 鈴木 晴子 2 $\begin{pmatrix} 21-18 \\ 18-21 \\ 21-18 \end{pmatrix}$ 1 尾又 正江</p> <p>末永 泰重 0 $\begin{pmatrix} 19-21 \\ 11-21 \end{pmatrix}$ 2 望月 光江 山崎 礼子 0 $\begin{pmatrix} 19-21 \\ 11-21 \end{pmatrix}$ 2 山本 恵美子</p> <p>長田 往子 2 $\begin{pmatrix} 21-9 \\ 11-21 \\ 21-16 \end{pmatrix}$ 1 綾野 志穂 深田 久美子 2 $\begin{pmatrix} 21-9 \\ 11-21 \\ 21-16 \end{pmatrix}$ 1 江畑 恵子</p> | <p>試合番号 N - 2</p> <p>目黒区 D 2 - 1 東大和市 L 2</p> <p>佐川 富美子 0 $\begin{pmatrix} 19-21 \\ 14-21 \end{pmatrix}$ 2 尾又 正江 小俣 直美 0 $\begin{pmatrix} 19-21 \\ 14-21 \end{pmatrix}$ 2 山本 恵美子</p> <p>大西 加奈子 2 $\begin{pmatrix} 21-9 \\ 21-10 \end{pmatrix}$ 0 助川 節子 堀内 ゆき子 2 $\begin{pmatrix} 21-9 \\ 21-10 \end{pmatrix}$ 0 一家 晴美</p> <p>岡田 敬子 2 $\begin{pmatrix} 16-21 \\ 21-16 \\ 21-19 \end{pmatrix}$ 1 綾野 志穂 松田 しのぶ 2 $\begin{pmatrix} 16-21 \\ 21-16 \\ 21-19 \end{pmatrix}$ 1 望月 光江</p> | <p>試合番号 N - 3</p> <p>目黒区 D 2 - 1 武蔵野市 C</p> <p>堀内 ゆき子 2 $\begin{pmatrix} 21-10 \\ 21-18 \end{pmatrix}$ 0 末永 泰重 大西 加奈子 2 $\begin{pmatrix} 21-10 \\ 21-18 \end{pmatrix}$ 0 山崎 礼子</p> <p>岡田 敬子 0 $\begin{pmatrix} 21-23 \\ 12-21 \end{pmatrix}$ 2 長田 往子 松田 しのぶ 0 $\begin{pmatrix} 21-23 \\ 12-21 \end{pmatrix}$ 2 深田 久美子</p> <p>小俣 直美 2 $\begin{pmatrix} 21-19 \\ 21-18 \end{pmatrix}$ 0 鈴木 晴子 佐川 富美子 2 $\begin{pmatrix} 21-19 \\ 21-18 \end{pmatrix}$ 0 掘切園 むつみ</p> |

| | | |
|---|---|---|
| <p>試合番号 0 - 1</p> <p>日野市 T 3 - 0 小平市 M</p> <p>横倉 民子 2 $\begin{pmatrix} 21-11 \\ 21-9 \end{pmatrix}$ 0 籠宮 初江 寺本 秋子</p> <p>細川 千秋 2 $\begin{pmatrix} 21-13 \\ 21-7 \end{pmatrix}$ 0 木下 敦子 村山 久美子</p> <p>六田 美佐子 2 $\begin{pmatrix} 21-11 \\ 21-13 \end{pmatrix}$ 0 徳武 祥子 宮本 薫</p> | <p>試合番号 0 - 2</p> <p>日野市 T 2 - 1 杉並区 SR</p> <p>六田 美佐子 2 $\begin{pmatrix} 21-13 \\ 21-8 \end{pmatrix}$ 0 岩瀬 勝子 宮本 薫</p> <p>寺本 秋子 2 $\begin{pmatrix} 21-15 \\ 23-21 \end{pmatrix}$ 0 渡辺 美鈴 横倉 民子</p> <p>村山 久美子 1 $\begin{pmatrix} 19-21 \\ 21-11 \\ 17-21 \end{pmatrix}$ 2 細淵 史織 細川 千秋</p> | <p>試合番号 0 - 3</p> <p>小平市 M 3 - 0 杉並区 SR</p> <p>桜井 祥子 2 $\begin{pmatrix} 21-17 \\ 21-13 \end{pmatrix}$ 0 小貫 藤枝 籠宮 初江</p> <p>金澤 弘子 2 $\begin{pmatrix} 21-15 \\ 21-10 \end{pmatrix}$ 0 岩瀬 勝子 津村 幸子</p> <p>徳武 祥子 2 $\begin{pmatrix} 21-12 \\ 21-14 \end{pmatrix}$ 0 渡辺 美鈴 木下 敦子</p> |
| <p>試合番号 0 - 4</p> <p>杉並区 SR 2 - 1 三鷹市 R 2</p> <p>杉本 宏子 2 $\begin{pmatrix} 21-9 \\ 21-15 \end{pmatrix}$ 0 木村 真知子 細淵 史織</p> <p>小貫 藤枝 2 $\begin{pmatrix} 21-18 \\ 21-19 \end{pmatrix}$ 0 鈴木 英子 塚田 とし子</p> <p>岩瀬 勝子 0 $\begin{pmatrix} 17-21 \\ 18-21 \end{pmatrix}$ 2 宇都宮 なみ子 渡辺 美鈴</p> | <p>試合番号 0 - 5</p> <p>小平市 M 3 - 0 三鷹市 R 2</p> <p>徳武 祥子 2 $\begin{pmatrix} 21-6 \\ 21-9 \end{pmatrix}$ 0 宇都宮 なみ子 津村 幸子</p> <p>木下 敦子 2 $\begin{pmatrix} 21-7 \\ 21-7 \end{pmatrix}$ 0 木村 真知子 籠宮 初江</p> <p>桜井 祥子 2 $\begin{pmatrix} 21-15 \\ 21-15 \end{pmatrix}$ 0 鮎川 美香 金澤 弘子</p> | <p>試合番号 0 - 6</p> <p>三鷹市 R 2 2 - 1 日野市 T</p> <p>鮎川 美香 1 $\begin{pmatrix} 21-16 \\ 12-21 \\ 11-21 \end{pmatrix}$ 2 村山 久美子 曾我 純子</p> <p>宇都宮 なみ子 2 $\begin{pmatrix} 21-18 \\ 21-16 \end{pmatrix}$ 0 六田 美佐子 土屋 く美子</p> <p>木村 真知子 2 $\begin{pmatrix} 21-8 \\ 21-6 \end{pmatrix}$ 0 寺本 秋子 吉田 淳</p> |
| <p>試合番号 P - 1</p> <p>八王子市 K 2 3 - 0 国立市 A</p> <p>佐藤 章美 2 $\begin{pmatrix} 21-10 \\ 21-14 \end{pmatrix}$ 0 藤原 恵子 牧野 次子</p> <p>山下 佳代子 2 $\begin{pmatrix} 21-3 \\ 21-4 \end{pmatrix}$ 0 小林 すみえ 栗林 恵子</p> <p>洗 八千代 2 $\begin{pmatrix} 21-6 \\ 21-11 \end{pmatrix}$ 0 遠藤 裕子 小川 絹江</p> | <p>試合番号 P - 2</p> <p>宇都宮市 T 2 - 1 八王子市 K 2</p> <p>木村 理恵子 2 $\begin{pmatrix} 21-11 \\ 21-15 \end{pmatrix}$ 0 山下 佳代子 浅田 祐子</p> <p>鈴木 あけみ 2 $\begin{pmatrix} 21-11 \\ 19-21 \\ 21-17 \end{pmatrix}$ 1 洗 八千代 鈴木 芳枝</p> <p>藤丸 智寿子 1 $\begin{pmatrix} 20-22 \\ 21-13 \\ 18-21 \end{pmatrix}$ 2 佐藤 章美 藤村 明子</p> | <p>試合番号 P - 3</p> <p>宇都宮市 T 3 - 0 国立市 A</p> <p>木村 理恵子 2 $\begin{pmatrix} 21-4 \\ 21-2 \end{pmatrix}$ 0 小林 すみえ 鈴木 あけみ</p> <p>藤村 明子 2 $\begin{pmatrix} 21-8 \\ 21-14 \end{pmatrix}$ 0 高橋 悦子 浅田 祐子</p> <p>藤丸 智寿子 2 $\begin{pmatrix} 21-5 \\ 21-8 \end{pmatrix}$ 0 清水 真利子 鈴木 芳枝</p> |
| <p>試合番号 1</p> <p>府中市 C 2 - 0 三鷹市 R</p> <p>塚本 敬子 2 $\begin{pmatrix} 22-24 \\ 21-9 \\ 22-20 \end{pmatrix}$ 1 高橋 正子 高橋 敏江</p> <p>阿部 智恵 2 $\begin{pmatrix} 21-17 \\ 21-13 \end{pmatrix}$ 0 大塚 栄美子 野島 佐知子</p> <p>池谷 洋子 () 新田 満知子 阿部 知恵</p> | <p>試合番号 2</p> <p>杉並区 K 2 - 0 所沢市 N 2</p> <p>宮川 典子 2 $\begin{pmatrix} 21-10 \\ 21-9 \end{pmatrix}$ 0 鳥井 昭子 飯野 洋子</p> <p>島崎 朋子 2 $\begin{pmatrix} 21-6 \\ 21-5 \end{pmatrix}$ 0 井上 悦子 堀池 由紀子</p> <p>小林 裕子 () 大塚 真優美 秋山 昭子</p> | <p>試合番号 3</p> <p>練馬区 K 2 - 練馬区 S</p> <p>伊藤 抄織 () 杉本 道子 大綱 妙子</p> <p>武内 勝代 () 松浦 絹江 丹 幸恵</p> <p>エモット 百子 () 谷口 慶子 岩堀 かおる</p> |

| | | |
|--|---|--|
| <p style="text-align: center;">試合番号 4</p> <p>坂戸市M 2 - 1 宇都宮市T</p> <p>芳賀 あけみ 0 $\left(\begin{array}{l} 4-21 \\ 9-21 \end{array} \right)$ 2 木村 理恵子 中島 清子</p> <p>高橋 礼子 2 $\left(\begin{array}{l} 21-17 \\ 21-17 \end{array} \right)$ 0 藤村 明子 一 條 千秋</p> <p>内野 とし子 2 $\left(\begin{array}{l} 14-21 \\ 21-7 \end{array} \right)$ 1 藤丸 智寿子 鈴木 美佐子 2 $\left(\begin{array}{l} 21-18 \end{array} \right)$ 鈴木 芳枝</p> | <p style="text-align: center;">試合番号 5</p> <p>町田市P 2 - 1 坂戸市M2</p> <p>佐藤 陽子 0 $\left(\begin{array}{l} 13-21 \\ 16-21 \end{array} \right)$ 2 高井 規子 瀬戸 京子</p> <p>宮崎 千恵子 2 $\left(\begin{array}{l} 21-11 \\ 21-11 \end{array} \right)$ 0 近藤 佳代 中島 久美</p> <p>久保田 千鶴 2 $\left(\begin{array}{l} 18-21 \\ 21-15 \end{array} \right)$ 1 下山 洋子 伊坂 恭子 2 $\left(\begin{array}{l} 21-16 \end{array} \right)$ 丹羽 幸子</p> | <p style="text-align: center;">試合番号 6</p> <p>日野市T 2 - 0 日野市R</p> <p>六田 美佐子 2 $\left(\begin{array}{l} 21-18 \\ 21-13 \end{array} \right)$ 0 小暮 美千子 宮本 薫</p> <p>横倉 民子 2 $\left(\begin{array}{l} 21-12 \\ 21-14 \end{array} \right)$ 0 伊藤 成子 寺本 秋子</p> <p>村山 久美子 $\left(\quad \right)$ 柴田 明代 細川 千秋 $\left(\quad \right)$ 大久保 晴代</p> |
| <p style="text-align: center;">試合番号 7</p> <p>渋谷区K 2 - 1 所沢市T</p> <p>田中 美千代 1 $\left(\begin{array}{l} 13-21 \\ 21-15 \\ 16-21 \end{array} \right)$ 2 萩原 純子 竹林 恵美</p> <p>泉澤 弥生 2 $\left(\begin{array}{l} 16-21 \\ 21-11 \\ 21-6 \end{array} \right)$ 1 磯 昌代 茂庭 弘子</p> <p>市田 礼子 2 $\left(\begin{array}{l} 21-10 \\ 21-12 \end{array} \right)$ 0 柳瀬 香苗 杉山 邦子</p> | <p style="text-align: center;">試合番号 8</p> <p>多摩市Z 2 - 0 目黒区D</p> <p>折戸 美保子 2 $\left(\begin{array}{l} 22-20 \\ 21-15 \end{array} \right)$ 0 小俣 直美 細谷 陽子</p> <p>松岡 稔子 2 $\left(\begin{array}{l} 21-7 \\ 21-10 \end{array} \right)$ 0 松田 しのぶ 相原 万理</p> <p>村松 典子 $\left(\quad \right)$ 堀内 ゆき子 田口 葉月 $\left(\quad \right)$ 大西 加奈子</p> | <p style="text-align: center;">試合番号 9</p> <p>府中市C - 杉並区K</p> <p>池谷 洋子 $\left(\quad \right)$ 堀池 由紀子 鳩貝 加代子 $\left(\quad \right)$ 島崎 朋子</p> <p>塚本 敬子 $\left(\quad \right)$ 飯野 洋子 高橋 敏江 $\left(\quad \right)$ 宮川 典子</p> <p>阿部 知恵 $\left(\quad \right)$ 小林 裕子 野島 佐知子 $\left(\quad \right)$ 秋山 昭子</p> |
| <p style="text-align: center;">試合番号 11</p> <p>町田市P - 日野市T</p> <p>中島 久美 $\left(\quad \right)$ 村山 久美子 宮崎 千恵子 $\left(\quad \right)$ 細川 千秋</p> <p>久保田 千鶴 $\left(\quad \right)$ 宮本 薫 伊坂 恭子 $\left(\quad \right)$ 六田 美佐子</p> <p>佐藤 陽子 $\left(\quad \right)$ 寺本 秋子 瀬戸 京子 $\left(\quad \right)$ 横倉 民子</p> | | |

6部7部決定戦

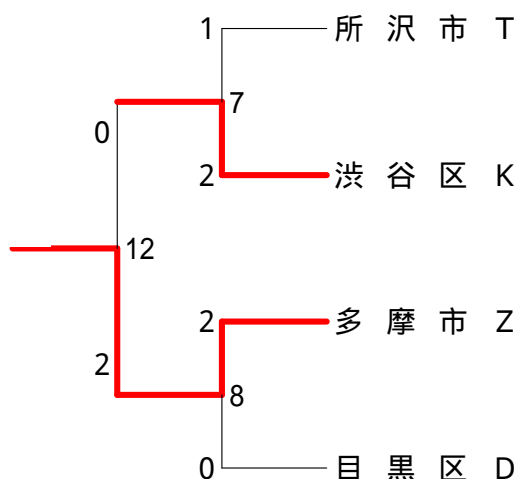
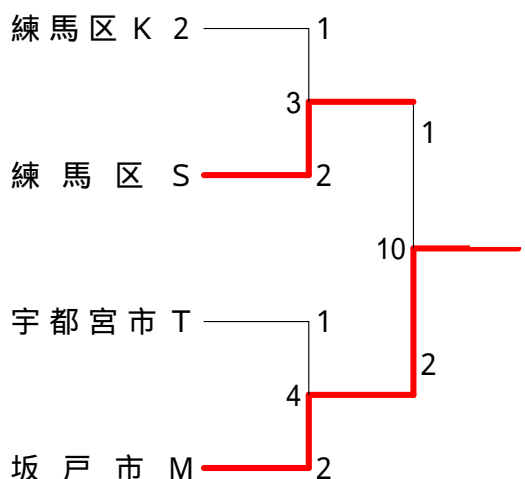
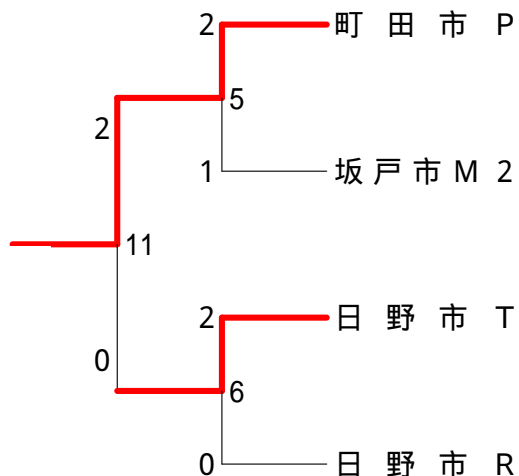
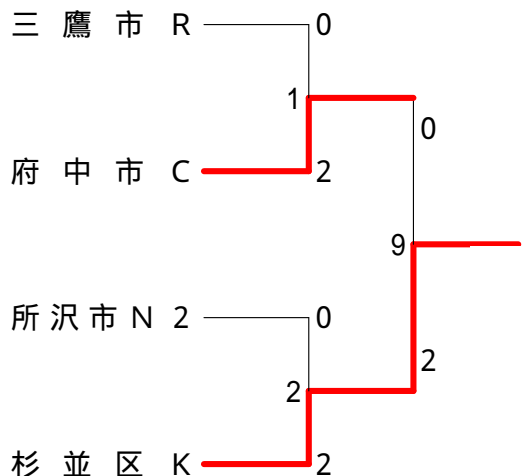

7部上位決定戦

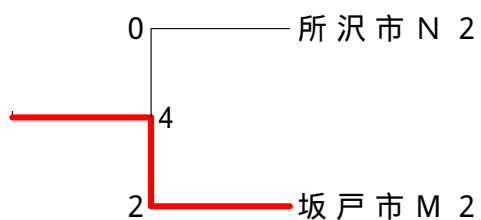
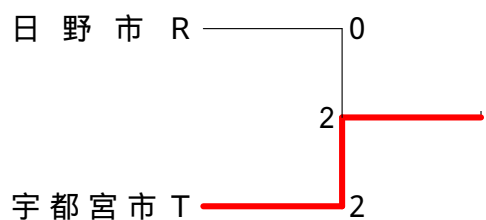
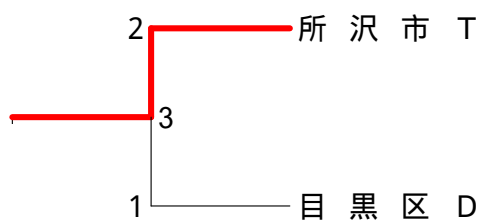
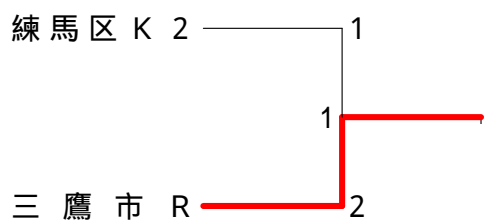

| | | |
|---|--|--|
| <p>試合番号 67T-1</p> <p>府中市 C 2 - 0 三鷹市 R</p> <p>塚本 敬子 2 $\begin{pmatrix} 22-24 \\ 21-9 \\ 22-20 \end{pmatrix}$ 1 高橋 正子 高橋 敏江 2 $\begin{pmatrix} 22-20 \end{pmatrix}$ 1 岡村 敦子</p> <p>阿部 智恵 2 $\begin{pmatrix} 21-17 \\ 21-15 \end{pmatrix}$ 0 大塚 栄美子 野島 佐知子 2 $\begin{pmatrix} 21-15 \end{pmatrix}$ 0 中島 直子</p> <p>池谷 洋子 $\begin{pmatrix} \end{pmatrix}$ 新田 満知子 阿部 知恵 $\begin{pmatrix} \end{pmatrix}$ 高浜 直子</p> | <p>試合番号 67T-2</p> <p>杉並区 K 2 - 0 所沢市 N2</p> <p>宮川 典子 2 $\begin{pmatrix} 21-10 \\ 21-9 \end{pmatrix}$ 0 鳥井 昭子 飯野 洋子 2 $\begin{pmatrix} 21-9 \end{pmatrix}$ 0 坂本 由美子</p> <p>堀池 由紀子 2 $\begin{pmatrix} 21-6 \\ 21-5 \end{pmatrix}$ 0 井上 悦子 島崎 朋子 2 $\begin{pmatrix} 21-5 \end{pmatrix}$ 0 金内 美代子</p> <p>小林 裕子 $\begin{pmatrix} \end{pmatrix}$ 大塚 真優美 秋山 昭子 $\begin{pmatrix} \end{pmatrix}$ 細沼 路子</p> | <p>試合番号 67T-3</p> <p>練馬区 S 2 - 1 練馬区 K2</p> <p>杉本 道子 0 $\begin{pmatrix} 13-21 \\ 18-21 \end{pmatrix}$ 2 伊藤 抄織 引間 麻子 0 $\begin{pmatrix} 18-21 \end{pmatrix}$ 2 大網 妙子</p> <p>野村 節子 2 $\begin{pmatrix} 21-16 \\ 21-19 \end{pmatrix}$ 0 武内 勝代 松浦 絹江 2 $\begin{pmatrix} 21-19 \end{pmatrix}$ 0 丹 幸恵</p> <p>谷口 慶子 2 $\begin{pmatrix} 21-17 \\ 19-21 \\ 21-15 \end{pmatrix}$ 1 岩堀 かおる 勝海 浩子 2 $\begin{pmatrix} 21-15 \end{pmatrix}$ 1 エモット 百子</p> |
| <p>試合番号 67T-4</p> <p>坂戸市 M 2 - 1 宇都宮市 T</p> <p>芳賀 あけみ 0 $\begin{pmatrix} 4-21 \\ 9-21 \end{pmatrix}$ 2 木村 理恵子 中島 清子 0 $\begin{pmatrix} 9-21 \end{pmatrix}$ 2 鈴木 あけみ</p> <p>高橋 礼子 2 $\begin{pmatrix} 21-17 \\ 21-17 \end{pmatrix}$ 0 藤村 明子 一條 千秋 2 $\begin{pmatrix} 21-17 \end{pmatrix}$ 0 浅田 祐子</p> <p>内野 とし子 2 $\begin{pmatrix} 14-21 \\ 21-7 \\ 21-18 \end{pmatrix}$ 1 藤丸 智寿子 鈴木 美佐子 2 $\begin{pmatrix} 21-18 \end{pmatrix}$ 1 鈴木 芳枝</p> | <p>試合番号 67T-5</p> <p>町田市 P 2 - 1 坂戸市 M2</p> <p>佐藤 陽子 0 $\begin{pmatrix} 13-21 \\ 16-21 \end{pmatrix}$ 2 高井 規子 瀬戸 京子 0 $\begin{pmatrix} 16-21 \end{pmatrix}$ 2 大室 知美</p> <p>中島 久美 2 $\begin{pmatrix} 21-11 \\ 21-11 \end{pmatrix}$ 0 近藤 佳代 宮崎 千恵子 2 $\begin{pmatrix} 21-11 \end{pmatrix}$ 0 竹部 洋子</p> <p>伊坂 恭子 2 $\begin{pmatrix} 18-21 \\ 21-15 \\ 21-16 \end{pmatrix}$ 1 下山 洋子 久保田 千鶴 2 $\begin{pmatrix} 21-16 \end{pmatrix}$ 1 丹羽 幸子</p> | <p>試合番号 67T-6</p> <p>日野市 T 2 - 0 日野市 R</p> <p>六田 美佐子 2 $\begin{pmatrix} 21-18 \\ 21-13 \end{pmatrix}$ 0 小暮 美千子 宮本 薫 2 $\begin{pmatrix} 21-13 \end{pmatrix}$ 0 原田 恵以子</p> <p>寺本 秋子 2 $\begin{pmatrix} 21-12 \\ 21-14 \end{pmatrix}$ 0 伊藤 成子 横倉 民子 2 $\begin{pmatrix} 21-14 \end{pmatrix}$ 0 川村 容子</p> <p>村山 久美子 $\begin{pmatrix} \end{pmatrix}$ 柴田 明代 細川 千秋 $\begin{pmatrix} \end{pmatrix}$ 大久保 晴代</p> |
| <p>試合番号 67T-7</p> <p>渋谷区 K 2 - 1 所沢市 T</p> <p>田中 美千代 1 $\begin{pmatrix} 13-21 \\ 21-15 \\ 16-21 \end{pmatrix}$ 2 萩原 純子 竹林 恵美 1 $\begin{pmatrix} 16-21 \end{pmatrix}$ 2 佐伯 恵子</p> <p>茂庭 弘子 2 $\begin{pmatrix} 16-21 \\ 21-11 \\ 21-6 \end{pmatrix}$ 1 磯 昌代 泉澤 弥生 2 $\begin{pmatrix} 21-6 \end{pmatrix}$ 1 山本 伊津子</p> <p>市田 礼子 2 $\begin{pmatrix} 21-10 \\ 21-12 \end{pmatrix}$ 0 柳瀬 香苗 杉山 邦子 2 $\begin{pmatrix} 21-12 \end{pmatrix}$ 0 佐藤 万喜</p> | <p>試合番号 67T-8</p> <p>多摩市 Z 2 - 0 目黒区 D</p> <p>折戸 美保子 2 $\begin{pmatrix} 22-20 \\ 21-15 \end{pmatrix}$ 0 小俣 直美 細谷 陽子 2 $\begin{pmatrix} 21-15 \end{pmatrix}$ 0 佐川 富美子</p> <p>松岡 稔子 2 $\begin{pmatrix} 21-7 \\ 21-10 \end{pmatrix}$ 0 岡田 敬子 相原 万理 2 $\begin{pmatrix} 21-10 \end{pmatrix}$ 0 松田 しのぶ</p> <p>村松 典子 $\begin{pmatrix} \end{pmatrix}$ 堀内 ゆき子 田口 葉月 $\begin{pmatrix} \end{pmatrix}$ 大西 加奈子</p> | <p>試合番号 67T-9</p> <p>杉並区 K 2 - 0 府中市 C</p> <p>堀池 由紀子 2 $\begin{pmatrix} 21-11 \\ 21-5 \end{pmatrix}$ 0 池谷 洋子 島崎 朋子 2 $\begin{pmatrix} 21-5 \end{pmatrix}$ 0 鳩貝 加代子</p> <p>飯野 洋子 2 $\begin{pmatrix} 21-15 \\ 15-21 \\ 21-13 \end{pmatrix}$ 1 塚本 敬子 宮川 典子 2 $\begin{pmatrix} 21-13 \end{pmatrix}$ 1 高橋 敏江</p> <p>小林 裕子 $\begin{pmatrix} \end{pmatrix}$ 阿部 知恵 秋山 昭子 $\begin{pmatrix} \end{pmatrix}$ 野島 佐知子</p> |
| <p>試合番号 67T-10</p> <p>坂戸市 M 2 - 1 練馬区 S</p> <p>芳賀 あけみ 0 $\begin{pmatrix} 20-22 \\ 13-21 \end{pmatrix}$ 2 杉本 道子 中島 清子 0 $\begin{pmatrix} 13-21 \end{pmatrix}$ 2 松浦 絹江</p> <p>高橋 礼子 2 $\begin{pmatrix} 21-7 \\ 14-21 \\ 21-8 \end{pmatrix}$ 1 野村 節子 一條 千秋 2 $\begin{pmatrix} 21-8 \end{pmatrix}$ 1 勝海 浩子</p> <p>内野 とし子 2 $\begin{pmatrix} 21-10 \\ 21-16 \end{pmatrix}$ 0 谷口 慶子 鈴木 美佐子 2 $\begin{pmatrix} 21-16 \end{pmatrix}$ 0 引間 麻子</p> | <p>試合番号 67T-11</p> <p>町田市 P 2 - 0 日野市 T</p> <p>中島 久美 2 $\begin{pmatrix} 21-14 \\ 21-13 \end{pmatrix}$ 0 村山 久美子 宮崎 千恵子 2 $\begin{pmatrix} 21-13 \end{pmatrix}$ 0 細川 千秋</p> <p>久保田 千鶴 2 $\begin{pmatrix} 21-19 \\ 21-13 \end{pmatrix}$ 0 宮本 薫 伊坂 恭子 2 $\begin{pmatrix} 21-13 \end{pmatrix}$ 0 六田 美佐子</p> <p>佐藤 陽子 $\begin{pmatrix} \end{pmatrix}$ 寺本 秋子 瀬戸 京子 $\begin{pmatrix} \end{pmatrix}$ 横倉 民子</p> | <p>試合番号 67T-12</p> <p>多摩市 Z 2 - 0 渋谷区 K</p> <p>松岡 稔子 2 $\begin{pmatrix} 21-14 \\ 21-14 \end{pmatrix}$ 0 茂庭 弘子 相原 万理 2 $\begin{pmatrix} 21-14 \end{pmatrix}$ 0 泉澤 弥生</p> <p>村松 典子 2 $\begin{pmatrix} 21-9 \\ 21-16 \end{pmatrix}$ 0 田中 美千代 田口 葉月 2 $\begin{pmatrix} 21-16 \end{pmatrix}$ 0 早川 るみ子</p> <p>折戸 美保子 $\begin{pmatrix} \end{pmatrix}$ 市田 礼子 細谷 陽子 $\begin{pmatrix} \end{pmatrix}$ 杉山 邦子</p> |

| | | |
|---|---|--|
| <p style="text-align: center;">試合番号 7DT-1</p> <p>三鷹市R 2 - 1 練馬区K 2</p> <p>高橋 正子 0 $\left(\begin{array}{l} 11-21 \\ 17-21 \end{array} \right)$ 2 伊藤 抄織 高浜 直子 2 $\left(\begin{array}{l} 21-14 \\ 21-7 \end{array} \right)$ 0 大網 妙子</p> <p>岡村 敦子 2 $\left(\begin{array}{l} 21-14 \\ 21-7 \end{array} \right)$ 0 武内 勝代 新田 満知子 2 $\left(\begin{array}{l} 21-9 \\ 21-6 \end{array} \right)$ 0 丹 幸恵</p> <p>大塚 栄美子 2 $\left(\begin{array}{l} 21-9 \\ 21-6 \end{array} \right)$ 0 岩堀 かおる 中島 直子 2 $\left(\begin{array}{l} 21-9 \\ 21-6 \end{array} \right)$ 0 エモット 百子</p> | <p style="text-align: center;">試合番号 7DT-2</p> <p>宇都宮市T 2 - 0 日野市R</p> <p>藤丸 智寿子 2 $\left(\begin{array}{l} 18-21 \\ 21-16 \\ 21-11 \end{array} \right)$ 1 柴田 明代 鈴木 あけみ 2 $\left(\begin{array}{l} 21-13 \\ 21-13 \end{array} \right)$ 0 原田 恵以子</p> <p>藤村 明子 2 $\left(\begin{array}{l} 21-13 \\ 21-13 \end{array} \right)$ 0 大久保 晴代 浅田 祐子 2 $\left(\begin{array}{l} 21-13 \\ 21-13 \end{array} \right)$ 0 森下 清美</p> <p>木村 理恵子 $\left(\begin{array}{l} \\ \end{array} \right)$ 小暮 美千子 鈴木 芳枝 $\left(\begin{array}{l} \\ \end{array} \right)$ 伊藤 成子</p> | <p style="text-align: center;">試合番号 7DT-3</p> <p>所沢市T 2 - 1 目黒区D</p> <p>柳瀬 香苗 1 $\left(\begin{array}{l} 21-8 \\ 10-21 \\ 16-21 \end{array} \right)$ 2 堀内 ゆき子 佐藤 万喜 1 $\left(\begin{array}{l} 21-8 \\ 10-21 \\ 16-21 \end{array} \right)$ 2 大西 加奈子</p> <p>磯 昌代 2 $\left(\begin{array}{l} 10-21 \\ 21-6 \\ 21-10 \end{array} \right)$ 1 小俣 直美 山本 伊津子 2 $\left(\begin{array}{l} 10-21 \\ 21-6 \\ 21-10 \end{array} \right)$ 1 松田 しのぶ</p> <p>寺島 和子 2 $\left(\begin{array}{l} 13-21 \\ 21-19 \\ 21-13 \end{array} \right)$ 1 岡田 敬子 三井 千栄子 2 $\left(\begin{array}{l} 13-21 \\ 21-19 \\ 21-13 \end{array} \right)$ 1 佐川 富美子</p> |
| <p style="text-align: center;">試合番号 7DT-4</p> <p>坂戸市M 2 - 0 所沢市N 2</p> <p>高井 規子 2 $\left(\begin{array}{l} 21-12 \\ 21-6 \end{array} \right)$ 0 鳥井 昭子 大室 知美 2 $\left(\begin{array}{l} 21-12 \\ 21-10 \end{array} \right)$ 0 坂本 由美子</p> <p>近藤 佳代 2 $\left(\begin{array}{l} 21-12 \\ 21-10 \end{array} \right)$ 0 井上 悦子 丹羽 幸子 2 $\left(\begin{array}{l} 21-12 \\ 21-10 \end{array} \right)$ 0 金内 美代子</p> <p>下山 洋子 $\left(\begin{array}{l} \\ \end{array} \right)$ 大塚 真優美 竹部 洋子 $\left(\begin{array}{l} \\ \end{array} \right)$ 細沼 路子</p> | | |

8部9部決定戦

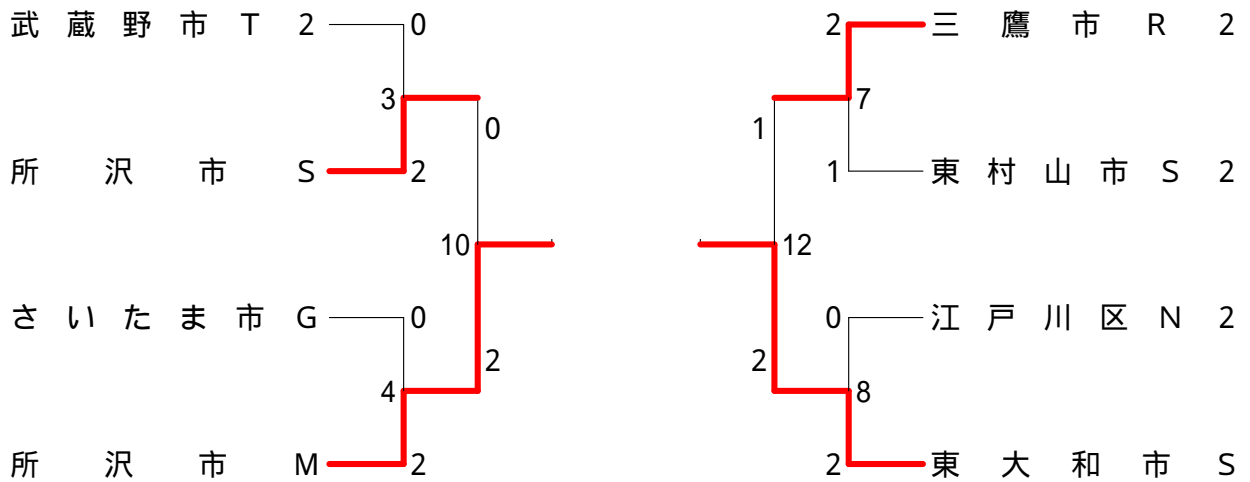
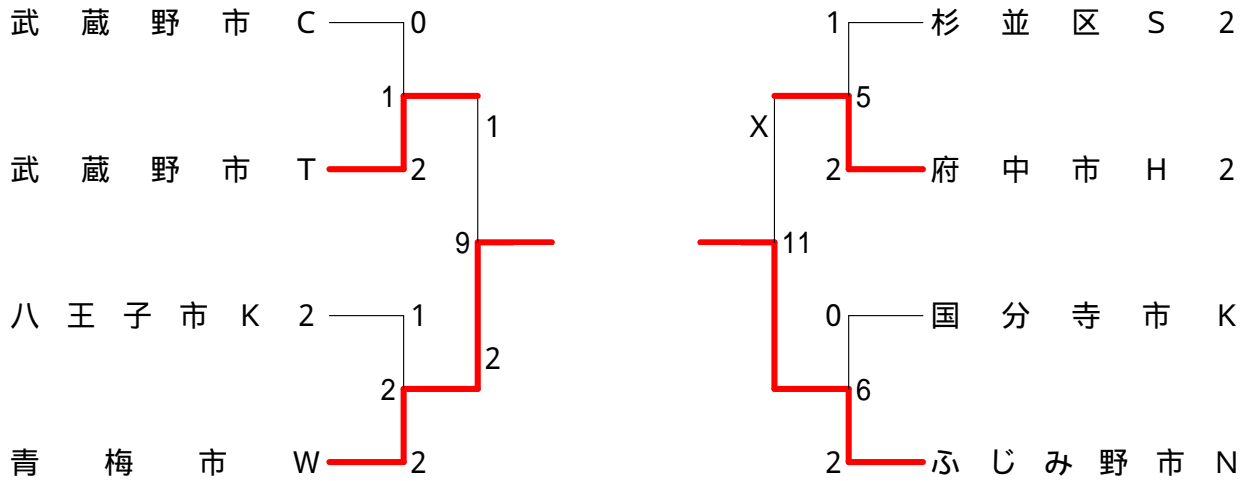

9部上位決定戦

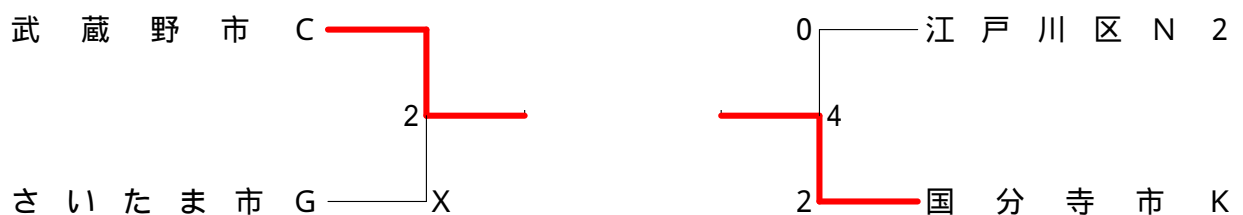
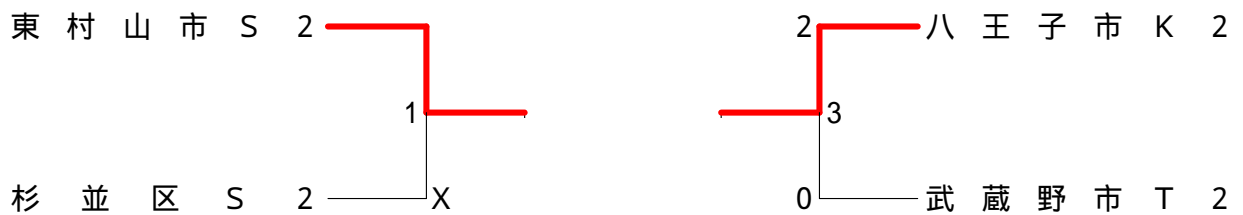

| | | |
|---|--|---|
| <p>試合番号 89T-1</p> <p>武蔵野市T 2 - 0 武蔵野市C</p> <p>杉坂 文子 2 $\left(\begin{smallmatrix} 21-2 \\ 21-10 \end{smallmatrix} \right)$ 0 末永 泰重 村山 佳世子</p> <p>後藤 明美 2 $\left(\begin{smallmatrix} 21-10 \\ 21-17 \end{smallmatrix} \right)$ 0 鈴木 晴子 大道 美和子 掘切園 むつみ</p> <p>平山 美子 $\left(\quad \right)$ 長田 往子 清本 順子 $\left(\quad \right)$ 深田 久美子</p> | <p>試合番号 89T-2</p> <p>青梅市W 2 - 1 八王子市K 2</p> <p>玉堀 由紀江 0 $\left(\begin{smallmatrix} 13-21 \\ 12-21 \end{smallmatrix} \right)$ 2 山下 佳代子 藤原 治子 牧野 次子</p> <p>高橋 静世 2 $\left(\begin{smallmatrix} 21-17 \\ 21-17 \end{smallmatrix} \right)$ 0 佐藤 章美 吉村 千秋 小川 絹江</p> <p>尾村 節子 2 $\left(\begin{smallmatrix} 21-17 \\ 16-21 \end{smallmatrix} \right)$ 1 洗 八千代 鈴木 春美 $\left(\begin{smallmatrix} 16-21 \\ 21-13 \end{smallmatrix} \right)$ 栗林 恵子</p> | <p>試合番号 89T-3</p> <p>所沢市S 2 - 0 武蔵野市T 2</p> <p>宮谷 昭子 2 $\left(\begin{smallmatrix} 16-21 \\ 21-9 \\ 21-13 \end{smallmatrix} \right)$ 1 佐藤 きみ子 益子 千夏子 阿部 比佐子</p> <p>居鶴 洋子 2 $\left(\begin{smallmatrix} 21-13 \\ 21-10 \end{smallmatrix} \right)$ 0 古川 葉子 山内 弘子 橋本 三枝子</p> <p>鴨下 数子 $\left(\quad \right)$ 近藤 富美子 廣瀬 路枝 $\left(\quad \right)$ 林 満 枝</p> |
| <p>試合番号 89T-4</p> <p>所沢市M 2 - 0 さいたま市G</p> <p>遠藤 正美 2 $\left(\begin{smallmatrix} 21-16 \\ 21-8 \end{smallmatrix} \right)$ 0 三浦 栄子 加藤 京子 瀧沢 直子</p> <p>上田 有紀 2 $\left(\begin{smallmatrix} 21-14 \\ 21-7 \end{smallmatrix} \right)$ 0 高橋 洋子 曾根 佐知子 荒川 美佐子</p> <p>寺内 由香里 $\left(\quad \right)$ 大桃 典子 市川 恵利 $\left(\quad \right)$ 岡安 三八</p> | <p>試合番号 89T-5</p> <p>府中市H 2 - 1 杉並区S 2</p> <p>佐々木 裕子 0 $\left(\begin{smallmatrix} 21-23 \\ 18-21 \end{smallmatrix} \right)$ 2 菅原 弘子 山村 恵美 常岡 まゆみ</p> <p>堀之内 涼子 2 $\left(\begin{smallmatrix} 21-9 \\ 21-16 \end{smallmatrix} \right)$ 0 服部 直美 上田 明美 奥村 玲子</p> <p>三田 幸子 2 $\left(\begin{smallmatrix} 21-8 \\ 21-11 \end{smallmatrix} \right)$ 0 中村 陽子 森 真智子 翁長 明子</p> | <p>試合番号 89T-6</p> <p>ふじみ野市N 2 - 0 国分寺市K</p> <p>高橋 恵美 2 $\left(\begin{smallmatrix} 19-21 \\ 21-9 \\ 21-13 \end{smallmatrix} \right)$ 1 高坂 いつ 直林 知実 小林 晶子</p> <p>鈴木 悦子 2 $\left(\begin{smallmatrix} 19-21 \\ 21-12 \\ 21-16 \end{smallmatrix} \right)$ 1 山根 恭子 早坂 隆子 長谷島 妙子</p> <p>清水 弘美 $\left(\quad \right)$ 杉中 左知子 山本 明子 $\left(\quad \right)$ 木村 笑美子</p> |
| <p>試合番号 89T-7</p> <p>三鷹市R 2 2 - 1 東村山市S 2</p> <p>土屋 く美子 2 $\left(\begin{smallmatrix} 21-15 \\ 21-13 \end{smallmatrix} \right)$ 0 大坂 良美 鈴木 英子 細野 安津子</p> <p>吉田 淳 0 $\left(\begin{smallmatrix} 8-21 \\ 14-21 \end{smallmatrix} \right)$ 2 中谷 敦子 木村 真知子 篠原 朋子</p> <p>鮎川 美香 2 $\left(\begin{smallmatrix} 21-15 \\ 21-13 \end{smallmatrix} \right)$ 0 山田 雅恵 曾我 純子 間野 おさよ</p> | <p>試合番号 89T-8</p> <p>東大和市S 2 - 0 江戸川区N 2</p> <p>高橋 紀子 2 $\left(\begin{smallmatrix} 21-7 \\ 21-16 \end{smallmatrix} \right)$ 0 高木 絵理 新城 真沙美 緒形 美恵</p> <p>平野 智子 2 $\left(\begin{smallmatrix} 21-11 \\ 21-16 \end{smallmatrix} \right)$ 0 大庭 秀子 尾崎 京子 桜井 良子</p> <p>内田 ひろ恵 $\left(\quad \right)$ 池尻 厚子 馬屋原 敏子 $\left(\quad \right)$ 鹿山 百合子</p> | <p>試合番号 89T-9</p> <p>青梅市W 2 - 1 武蔵野市T</p> <p>鈴木 春美 2 $\left(\begin{smallmatrix} 18-21 \\ 21-11 \\ 21-17 \end{smallmatrix} \right)$ 1 平山 美子 村山 初恵 清本 順子</p> <p>高橋 静世 0 $\left(\begin{smallmatrix} 18-21 \\ 20-22 \end{smallmatrix} \right)$ 2 後藤 明美 吉村 千秋 大道 美和子</p> <p>玉堀 由紀江 2 $\left(\begin{smallmatrix} 21-14 \\ 21-16 \end{smallmatrix} \right)$ 0 杉坂 文子 藤原 治子 村山 佳世子</p> |
| <p>試合番号 89T-10</p> <p>所沢市M 2 - 0 所沢市S</p> <p>遠藤 正美 2 $\left(\begin{smallmatrix} 21-12 \\ 21-11 \end{smallmatrix} \right)$ 0 居鶴 洋子 加藤 京子 山内 弘子</p> <p>上田 有紀 2 $\left(\begin{smallmatrix} 21-9 \\ 21-16 \end{smallmatrix} \right)$ 0 鴨下 数子 曾根 佐知子 廣瀬 路枝</p> <p>寺内 由香里 $\left(\quad \right)$ 宮谷 昭子 市川 恵利 $\left(\quad \right)$ 益子 千夏子</p> | <p>試合番号 89T-12</p> <p>東大和市S 2 - 1 三鷹市R 2</p> <p>内田 ひろ恵 0 $\left(\begin{smallmatrix} 19-21 \\ 11-21 \end{smallmatrix} \right)$ 2 土屋 く美子 馬屋原 敏子 鈴木 英子</p> <p>高橋 紀子 2 $\left(\begin{smallmatrix} 21-16 \\ 21-7 \end{smallmatrix} \right)$ 0 木村 真知子 新城 真沙美 吉田 淳</p> <p>平野 智子 2 $\left(\begin{smallmatrix} 20-22 \\ 21-8 \\ 21-16 \end{smallmatrix} \right)$ 1 鮎川 美香 尾崎 京子 曾我 純子</p> | |

| 試合番号 9DT-3 | | 試合番号 9DT-4 | |
|------------|---|------------|--------|
| 八王子市K 2 | 2 - 0 | 国分寺市K 2 | 2 - 0 |
| 武蔵野市T 2 | | 江戸川区N 2 | |
| 佐藤 章美 | $2 \begin{pmatrix} 21-9 \\ 21-13 \end{pmatrix} 0$ | 古川 葉子 | 杉中 左知子 |
| 牧野 次子 | | 橋本 三枝子 | 木村 笑美子 |
| 鹿山 百合子 | | 池尻 厚子 | |
| 栗林 恵子 | $2 \begin{pmatrix} 21-9 \\ 21-14 \end{pmatrix} 0$ | 近藤 富美子 | 高坂 いつ |
| 小川 絹江 | | 林 満 枝 | 小林 晶子 |
| 大庭 秀子 | | | |
| 洗 八千代 | $\left(\quad \right)$ | 佐藤 きみ子 | 山根 恭子 |
| 山下 佳代子 | | 阿部 比佐子 | 長谷島 妙子 |
| | | | 高木 絵理 |
| | | | 緒形 美恵 |

10部決定戦

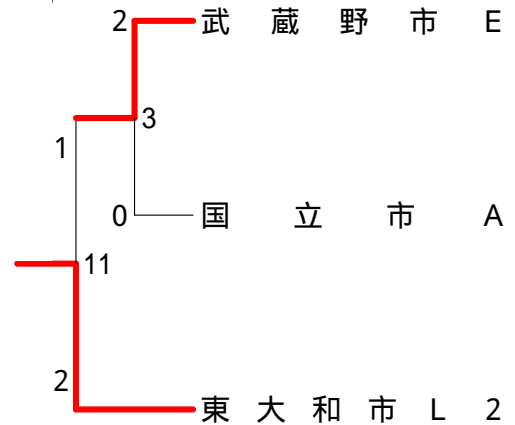
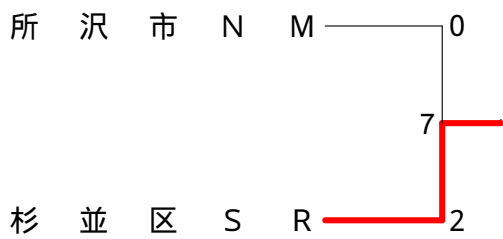
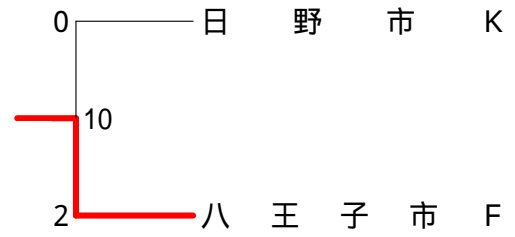
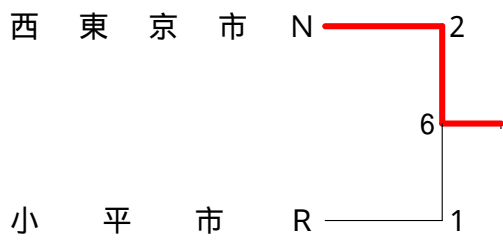
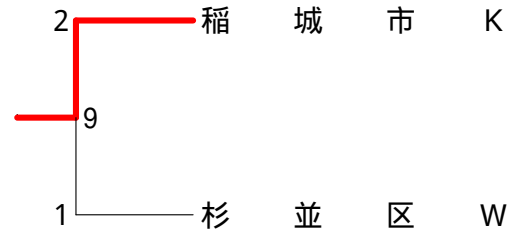
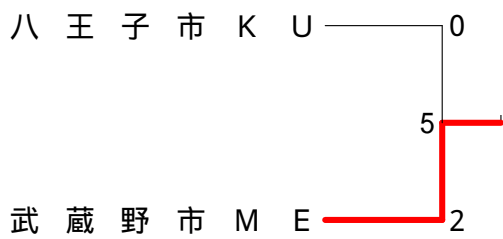
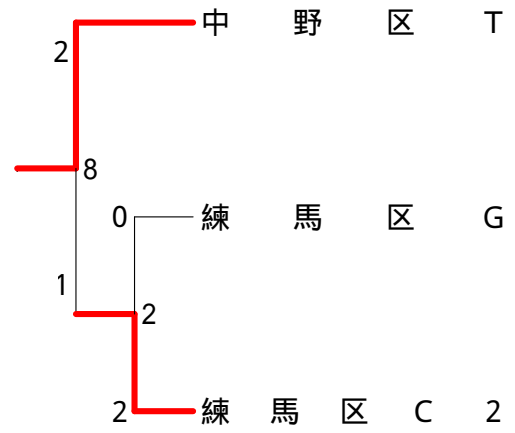
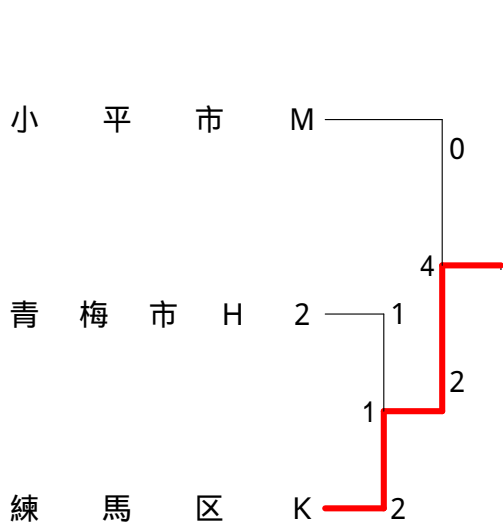

| | | |
|--|--|--|
| <p>試合番号 10T-1</p> <p>練馬区 K 2 - 1 青梅市 H2</p> <p>井上 朝子 2 $\begin{pmatrix} 18-21 \\ 21-16 \\ 21-9 \end{pmatrix}$ 1 三宅 美代子 福田 照美 2 $\begin{pmatrix} 18-21 \\ 21-16 \\ 21-9 \end{pmatrix}$ 1 宇津木 春美</p> <p>神崎 秀子 1 $\begin{pmatrix} 23-25 \\ 21-13 \\ 15-21 \end{pmatrix}$ 2 須崎 千鶴子 松村 昌子 1 $\begin{pmatrix} 23-25 \\ 21-13 \\ 15-21 \end{pmatrix}$ 2 飯島 康予</p> <p>坂田 貴久枝 2 $\begin{pmatrix} 18-21 \\ 21-13 \\ 22-20 \end{pmatrix}$ 1 峯岸 まゆみ 砂田 春子 2 $\begin{pmatrix} 18-21 \\ 21-13 \\ 22-20 \end{pmatrix}$ 1 榊原 純子</p> | <p>試合番号 10T-2</p> <p>練馬区 C2 2 - 0 練馬区 G</p> <p>福田 景子 2 $\begin{pmatrix} -X \\ -X \end{pmatrix}$ 0 菅野 貴子 小林 寿子 2 $\begin{pmatrix} -X \\ -X \end{pmatrix}$ 0 生天目 典子</p> <p>末永 容子 2 $\begin{pmatrix} -X \\ -X \end{pmatrix}$ 0 阿部 千恵子 平井 路子 2 $\begin{pmatrix} -X \\ -X \end{pmatrix}$ 0 大泉 美貴子</p> <p>赤尾 友紀子 $\begin{pmatrix} \end{pmatrix}$ 高岡 久美子 森 かおる $\begin{pmatrix} \end{pmatrix}$ 菅野 貴子</p> | <p>試合番号 10T-3</p> <p>武蔵野市 E 2 - 0 国立市 A</p> <p>石丸 宏美 2 $\begin{pmatrix} 21-15 \\ 21-11 \end{pmatrix}$ 0 高橋 悦子 山中 良子 2 $\begin{pmatrix} 21-15 \\ 21-11 \end{pmatrix}$ 0 藤原 恵子</p> <p>菅野 輝美 2 $\begin{pmatrix} 21-13 \\ 21-12 \end{pmatrix}$ 0 谷 絢子 有村 恵子 2 $\begin{pmatrix} 21-13 \\ 21-12 \end{pmatrix}$ 0 遠藤 裕子</p> <p>小畑 郁 $\begin{pmatrix} \end{pmatrix}$ 小林 すみえ 佐近 早苗 $\begin{pmatrix} \end{pmatrix}$ 清水 真利子</p> |
| <p>試合番号 10T-4</p> <p>練馬区 K 2 - 0 小平市 M</p> <p>中山 嘉子 2 $\begin{pmatrix} 20-22 \\ 21-15 \\ 21-18 \end{pmatrix}$ 1 桜井 祥子 松村 昌子 2 $\begin{pmatrix} 20-22 \\ 21-15 \\ 21-18 \end{pmatrix}$ 1 籠宮 初江</p> <p>井上 朝子 2 $\begin{pmatrix} 21-19 \\ 16-21 \\ 21-19 \end{pmatrix}$ 1 徳武 祥子 福田 照美 2 $\begin{pmatrix} 21-19 \\ 16-21 \\ 21-19 \end{pmatrix}$ 1 木下 敦子</p> <p>坂田 貴久枝 $\begin{pmatrix} \end{pmatrix}$ 金澤 弘子 砂田 春子 $\begin{pmatrix} \end{pmatrix}$ 津村 幸子</p> | <p>試合番号 10T-5</p> <p>武蔵野市 ME 2 - 0 八王子市 KU</p> <p>大塚 玲子 2 $\begin{pmatrix} 14-21 \\ 21-18 \\ 22-20 \end{pmatrix}$ 1 仁藤 絹子 三浦 史江 2 $\begin{pmatrix} 14-21 \\ 21-18 \\ 22-20 \end{pmatrix}$ 1 渡辺 敏子</p> <p>寺井 直美 2 $\begin{pmatrix} 21-11 \\ 21-13 \end{pmatrix}$ 0 藤橋 美子 藤井 真理 2 $\begin{pmatrix} 21-11 \\ 21-13 \end{pmatrix}$ 0 大貫 美智子</p> <p>結城 紀美子 $\begin{pmatrix} \end{pmatrix}$ 八木 早苗 吉田 登志子 $\begin{pmatrix} \end{pmatrix}$ 田中 正子</p> | <p>試合番号 10T-6</p> <p>西東京市 N 2 - 1 小平市 R</p> <p>中井 真紀 2 $\begin{pmatrix} 21-14 \\ 21-15 \end{pmatrix}$ 0 久家 富美子 太田 悦子 2 $\begin{pmatrix} 21-14 \\ 21-15 \end{pmatrix}$ 0 笛木 明子</p> <p>井上 かおり 0 $\begin{pmatrix} 15-21 \\ 16-21 \end{pmatrix}$ 2 小野寺 由紀子 長崎 智恵子 0 $\begin{pmatrix} 15-21 \\ 16-21 \end{pmatrix}$ 2 本田 真帆</p> <p>高橋 美幸 2 $\begin{pmatrix} 21-9 \\ 21-13 \end{pmatrix}$ 0 渡辺 由美 篠田 昌子 2 $\begin{pmatrix} 21-9 \\ 21-13 \end{pmatrix}$ 0 宮入 典子</p> |
| <p>試合番号 10T-7</p> <p>杉並区 SR 2 - 0 所沢市 NM</p> <p>渡辺 美鈴 2 $\begin{pmatrix} 21-9 \\ 21-18 \end{pmatrix}$ 0 松田 エステル 杉本 宏子 2 $\begin{pmatrix} 21-9 \\ 21-18 \end{pmatrix}$ 0 黒沢 摂子</p> <p>小貫 藤枝 2 $\begin{pmatrix} 17-21 \\ 21-14 \\ 22-20 \end{pmatrix}$ 1 工藤 真由美 細淵 史織 2 $\begin{pmatrix} 17-21 \\ 21-14 \\ 22-20 \end{pmatrix}$ 1 白根 真弓</p> <p>岩瀬 勝子 $\begin{pmatrix} \end{pmatrix}$ 栗田 典子 塚田 とし子 $\begin{pmatrix} \end{pmatrix}$ 磐城 菜穂子</p> | <p>試合番号 10T-8</p> <p>中野区 T 2 - 1 練馬区 C2</p> <p>鈴木 和子 2 $\begin{pmatrix} 21-9 \\ 21-6 \end{pmatrix}$ 0 赤尾 友紀子 若松 真寿美 2 $\begin{pmatrix} 21-9 \\ 21-6 \end{pmatrix}$ 0 森 かおる</p> <p>岡田 智子 0 $\begin{pmatrix} 10-21 \\ 12-21 \end{pmatrix}$ 2 末永 容子 小林 裕子 0 $\begin{pmatrix} 10-21 \\ 12-21 \end{pmatrix}$ 2 小林 寿子</p> <p>森 久子 2 $\begin{pmatrix} 18-21 \\ 21-19 \\ 21-13 \end{pmatrix}$ 1 福田 景子 荒川 和子 2 $\begin{pmatrix} 18-21 \\ 21-19 \\ 21-13 \end{pmatrix}$ 1 平井 路子</p> | <p>試合番号 10T-9</p> <p>稲城市 K 2 - 1 杉並区 W</p> <p>野村 裕子 0 $\begin{pmatrix} 18-21 \\ 14-21 \end{pmatrix}$ 2 竹村 千秋 湯谷 立夏 0 $\begin{pmatrix} 18-21 \\ 14-21 \end{pmatrix}$ 2 笹川 照代</p> <p>西迫 久子 2 $\begin{pmatrix} 24-22 \\ 21-9 \end{pmatrix}$ 0 柳沢 啓子 出葉 節子 2 $\begin{pmatrix} 24-22 \\ 21-9 \end{pmatrix}$ 0 高野 晶子</p> <p>厚海 喜美恵 2 $\begin{pmatrix} 21-12 \\ 21-12 \end{pmatrix}$ 0 市川 幸子 佐藤 恵美子 2 $\begin{pmatrix} 21-12 \\ 21-12 \end{pmatrix}$ 0 岩井 美幸</p> |
| <p>試合番号 10T-10</p> <p>八王子市 F 2 - 0 日野市 K</p> <p>赤井田 与志子 2 $\begin{pmatrix} 21-14 \\ 21-12 \end{pmatrix}$ 0 山本 朋子 鈴木 三恵 2 $\begin{pmatrix} 21-14 \\ 21-12 \end{pmatrix}$ 0 佐藤 俊子</p> <p>矢頭 佐代子 2 $\begin{pmatrix} 24-22 \\ 21-19 \end{pmatrix}$ 0 藤井 惇子 木下 節子 2 $\begin{pmatrix} 24-22 \\ 21-19 \end{pmatrix}$ 0 上野 直子</p> <p>秋間 タイ子 $\begin{pmatrix} \end{pmatrix}$ 八嶋 泰子 内田 祐子 $\begin{pmatrix} \end{pmatrix}$ 山崎 利枝子</p> | <p>試合番号 10T-11</p> <p>東大和市 L 2 - 1 武蔵野市 E</p> <p>江畑 恵子 0 $\begin{pmatrix} 16-21 \\ 15-21 \end{pmatrix}$ 2 石丸 宏美 一家 晴美 0 $\begin{pmatrix} 16-21 \\ 15-21 \end{pmatrix}$ 2 山中 良子</p> <p>綾野 志穂 2 $\begin{pmatrix} 21-3 \\ 21-12 \end{pmatrix}$ 0 小畑 郁 助川 節子 2 $\begin{pmatrix} 21-3 \\ 21-12 \end{pmatrix}$ 0 佐近 早苗</p> <p>望月 光江 2 $\begin{pmatrix} 21-6 \\ 21-11 \end{pmatrix}$ 0 有村 恵子 山本 恵美子 2 $\begin{pmatrix} 21-6 \\ 21-11 \end{pmatrix}$ 0 菅野 輝美</p> | |

第3回YES! SuperLadiesLeague 組み合わせ

次回開催時期は、2008年10月の初旬を予定しています。日程が決まり次第各チームには開催要項をお送りします。また、今回惜しくも10部に入れなかったチームも、次回チャレンジリーグを同時開催します。そこで4位以内に入れば自動的に10部の5～8位のチームと入れ替わりになります。

1部

| | | | | |
|--------|--|--|--|--|
| Aブロック | | | | |
| 武蔵野市 K | | | | |
| 青梅市 K | | | | |
| 中央区 C | | | | |
| 杉並区 L | | | | |

| | | | | |
|--------|--|--|--|--|
| Bブロック | | | | |
| 品川区 K | | | | |
| 調布市 E | | | | |
| 府中市 H | | | | |
| 東村山市 J | | | | |

2部

| | | | | |
|--------|--|--|--|--|
| Aブロック | | | | |
| 八王子市 K | | | | |
| 八王子市 A | | | | |
| 狭山市 T | | | | |
| 青梅市 H | | | | |

| | | | | |
|----------|--|--|--|--|
| Bブロック | | | | |
| 東大和市 L | | | | |
| 武蔵野市 E M | | | | |
| 新座市 A | | | | |
| 稲城市 F | | | | |

3部

| | | | | |
|--------|--|--|--|--|
| Aブロック | | | | |
| 江戸川区 N | | | | |
| 町田市 S | | | | |
| 町田市 K | | | | |
| 小金井市 Q | | | | |

| | | | | |
|--------|--|--|--|--|
| Bブロック | | | | |
| 練馬区 C | | | | |
| 世田谷区 | | | | |
| 西東京市 S | | | | |
| 東村山市 S | | | | |

4部

| | | | | |
|--------|--|--|--|--|
| Aブロック | | | | |
| 八王子市 H | | | | |
| 立川市 K | | | | |
| 所沢市 N | | | | |
| 福生市 T | | | | |

| | | | | |
|---------|--|--|--|--|
| Bブロック | | | | |
| 渋谷区 H | | | | |
| 川崎市 S | | | | |
| 東久留米市 K | | | | |
| 杉並区 S | | | | |

5部

| | | | | |
|---------|--|--|--|--|
| Aブロック | | | | |
| あきる野市 A | | | | |
| 中野区 N | | | | |
| 国分寺市 R | | | | |
| 横浜市 M | | | | |

| | | | | |
|--------|--|--|--|--|
| Bブロック | | | | |
| 上野原市 S | | | | |
| 小平市 W | | | | |
| 多摩市 S | | | | |
| 国分寺市 S | | | | |

6 部

| | | | | |
|-------|--|--|--|--|
| Aブロック | | | | |
| 町田市 P | | | | |
| 渋谷区 K | | | | |
| 日野市 T | | | | |
| 坂戸市 M | | | | |

| | | | | |
|-------|--|--|--|--|
| Bブロック | | | | |
| 杉並区 K | | | | |
| 府中市 C | | | | |
| 練馬区 S | | | | |
| 多摩市 Z | | | | |

7 部

| | | | | |
|---------|--|--|--|--|
| Aブロック | | | | |
| 三鷹市 R | | | | |
| 練馬区 K 2 | | | | |
| 日野市 R | | | | |
| 宇都宮市 T | | | | |

| | | | | |
|---------|--|--|--|--|
| Bブロック | | | | |
| 所沢市 T | | | | |
| 所沢市 N 2 | | | | |
| 目黒区 D | | | | |
| 坂戸市 M 2 | | | | |

8 部

| | | | | |
|---------|--|--|--|--|
| Aブロック | | | | |
| 所沢市 M | | | | |
| 府中市 H 2 | | | | |
| 三鷹市 R 2 | | | | |
| ふじみ野市 N | | | | |

| | | | | |
|--------|--|--|--|--|
| Bブロック | | | | |
| 青梅市 W | | | | |
| 所沢市 S | | | | |
| 武蔵野市 T | | | | |
| 東大和市 S | | | | |

9 部

| | | | | |
|----------|--|--|--|--|
| Aブロック | | | | |
| 東村山市 S 2 | | | | |
| 杉並区 S 2 | | | | |
| 江戸川区 N 2 | | | | |
| 国分寺市 K | | | | |

| | | | | |
|----------|--|--|--|--|
| Bブロック | | | | |
| 八王子市 K 2 | | | | |
| 武蔵野市 T 2 | | | | |
| さいたま市 G | | | | |
| 武蔵野市 C | | | | |

10 部

| | | | | |
|----------|--|--|--|--|
| Aブロック | | | | |
| 八王子市 F | | | | |
| 東大和市 L | | | | |
| 武蔵野市 M E | | | | |
| 西東京市 N | | | | |

| | | | | |
|---------|--|--|--|--|
| Bブロック | | | | |
| 杉並区 S R | | | | |
| 練馬区 K | | | | |
| 中野区 T | | | | |
| 稲城市 K | | | | |